

1. ADVERTENCIAS SOBRE SEGURIDAD .....	75
2. USO AL QUE ESTÁ DESTINADO EL FRIGORÍFICO .....	75
3. INSTALACIÓN Y ENLACE .....	76
3.1 La elección del lugar .....	76
3.2 Posicionamiento y nivelación del aparato .....	76
3.3 Conexión eléctrica .....	76
4. DESCRIPCIÓN DEL APARATO .....	77
4.1 Estantes .....	77
4.2 Descarga del agua de descongelación de la cámara frigorífica .....	77
4.3 Cajón de la fruta y verdura .....	77
5. COLOCACIÓN DE LOS ALIMENTOS EN LA CÁMARA FRIGORÍFICA .....	78
4.4 Compartimientos y contenedores puerta .....	78
4.5 Compartimiento para quesos .....	78
4.6 Iluminación interna .....	78
6. REGULACIÓN Y SELECCIÓN DE LA TEMPERATURA DE REFRIGERACIÓN .....	79
7. CONGELACIÓN DE LOS ALIMENTOS .....	79
7.1 Conservación de los alimentos congelados .....	79
7.2 Descongelación de los alimentos congelados .....	80
7.3 Preparación de cubitos de hielo .....	80
8. MANTENIMIENTO Y LIMPIEZA .....	81
8.1 Descongelación de la cámara frigorífica .....	81
8.2 Descongelación cámara del congelador .....	81
8.3 Limpieza del frigorífico .....	81
8.4 Desactivación del frigorífico .....	81
8.5 Consejos prácticos para obtener ahorro energético .....	82
8.6 Ruidosidad de funcionamiento .....	82
8.7 Localización y eliminación de posibles causas de anomalía de funcionamiento .....	82
8.8 Sustitución de la bombilla interna .....	82
9. GUÍA PARA LA LOCALIZACIÓN DE CAUSAS DE PROBLEMAS .....	83



**INSTRUCCIONES PARA EL USUARIO:** indican i consigli d'uso, la descrizione dei comandi e le corrette operazioni di pulizia e manutenzione dell'apparecchio



**INSTRUCCIONES PARA EL INSTALADOR:** están destinadas al **técnico calificado** que debe efectuar la instalación, la puesta en servicio y la prueba de funcionamiento del aparato.

## ADVERTENCIAS RELATIVAS AL DESGUACE – NUESTRA DEFENSA DEL AMBIENTE

Para embalar nuestros frigoríficos se utilizan materiales no contaminantes, esto es, compatibles con el ambiente y reciclables. Les rogamos colaborar en pos de este objetivo efectuando una correcta eliminación del embalaje. Le agradeceremos solicitar informaciones a su revendedor o a las organizaciones competentes de la zona en cuanto a las direcciones de los centros de recepción, reciclaje y/o eliminación de estos materiales.

No abandone el embalaje ni partes de éste en el ambiente. Estos materiales, en especial las bolsas de plástico, pueden representar un peligro de sofocación para los niños.

También respecto de su frigorífico viejo es necesario efectuar un correcto desguace.

**Importante:** El frigorífico viejo deberá ser entregado a la empresa de zona autorizada para recibir los electrodomésticos a desguazar. Una correcta eliminación permite efectuar una provechosa recuperación de materiales especiales. Los aparatos refrigeradores contienen gases que pueden ser dañinos para el ambiente, por lo que es indispensable controlar que las tuberías del circuito de enfriamiento no sufran daños antes de entregar el electrodoméstico al servicio competente.

Antes de desechar su frigorífico viejo es importante quitarle las puertas y dejar los estantes en posición de uso, a fin de evitar que los niños, jugando, puedan quedar aprisionados en el interior de las celdas. También es necesario cortar el cable de conexión a la red eléctrica y retirarlo junto con el enchufe.



### INFORMACIONES PARA LOS USUARIOS:

SEGÚN LO DISPUESTO POR LAS DIRECTIVAS 2002/95/CE, 2002/96/CE Y 2003/108/CE, RELATIVAS A LA REDUCCIÓN DEL USO DE SUSTANCIAS PELIGROSAS EN LOS APARATOS ELÉCTRICOS Y ELECTRÓNICOS Y A LA ELIMINACIÓN DE LOS RESIDUOS, EL SÍMBOLO DEL CONTENEDOR DE BASURA TACHADO QUE APARECE EN EL APARATO INDICA QUE, AL CONCLUIRSE SU VIDA ÚTIL, EL PRODUCTO DEBE SER RECOGIDO POR SEPARADO RESPECTO DE LOS RESTANTES RESIDUOS. POR LO TANTO, EL USUARIO DEBERÁ ENTREGAR EL APARATO QUE HA CONCLUIDO SU VIDA ÚTIL A CENTROS ESPECÍFICOS DE RECOGIDA DIFERENCIADA DE LOS RESIDUOS ELÉCTRICOS Y ELECTRÓNICOS O BIEN, ENTREGARLO AL DISTRIBUIDOR EN EL MOMENTO DE ADQUIRIR UN APARATO EQUIVALENTE, A RAZÓN DE UNO POR UNO. LA ADECUADA RECOGIDA DIFERENCIADA PARA EL ENVÍO SUCESIVO DEL APARATO EN DESUSO AL RECICLAJE, AL TRATAMIENTO Y A SU ELIMINACIÓN ECOLÓGICAMENTE COMPATIBLE, CONTRIBUYE A EVITAR POSIBLES EFECTOS NEGATIVOS PARA EL AMBIENTE Y PARA LA SALUD Y FAVORECE EL RECICLAJE DE LOS MATERIALES CON LOS CUALES SON FABRICADOS LOS APARATOS. LA ELIMINACIÓN ABUSIVA DEL PRODUCTO DE PARTE DEL USUARIO COMPORTA LA APLICACIÓN DE SANCIONES ADMINISTRATIVAS.

## 1. ADVERTENCIAS SOBRE SEGURIDAD

Consérvese cuidadosamente el manual de instrucciones, ya que contiene importantes informaciones en cuanto a la instalación, uso y mantenimiento del frigorífico. El manual también debe ser conservado a fin de entregarlo a futuros posibles propietarios en caso de venta del aparato.

La casa productora declinará toda responsabilidad en caso de inobservancia de las siguientes instrucciones:

- No poner en funcionamiento un aparato que presente daños: en caso de dudas consulte a su revendedor.
- La conexión a la red eléctrica y la instalación del aparato deben efectuarse respetando atentamente las instrucciones del manual. Las características de la red eléctrica deben coincidir con los datos indicados en la placa de identificación **que está situada en la parte inferior izquierda (interna) del compartimiento frigorífico**. La seguridad eléctrica del aparato quedará garantizada únicamente si el sistema de tierra de la instalación eléctrica doméstica reúne los requisitos establecidos por las respectivas normas.
- Controlar que las reparaciones e intervenciones de mantenimiento sean ejecutadas únicamente **por técnicos autorizados del Servicio de asistencia técnica Smeg**. Desenchufar siempre el aparato respecto de la red eléctrica en caso de avería, sustitución de la bombilla y ejecución de mantenimiento o limpieza. Para efectuar la descongelación no deberán utilizarse nunca aparatos eléctricos ni hidrolavadoras de vapor. No eliminar la escarcha o hielo con objetos cortantes, **ya que pueden provocar daño irremediable en las paredes del frigorífico**.
- No tratar de desplazar el frigorífico tirando su puerta o manilla.
- Las bebidas alcohólicas de alta graduación deben conservarse herméticamente cerradas y sólo en posición vertical. No conservar en el compartimiento del congelador líquidos en latas o envases de vidrio, especialmente si se trata de bebidas gaseosas. No conservar en el congelador productos que contengan gases, propelentes inflamables o sustancias explosivas: ¡peligro de explosión!
- Está prohibido utilizar otros aparatos eléctricos (por ejemplo heladoras o licuadoras) en el interior del aparato.
- No obstruir ni cubrir de ninguna manera los conductos de circulación de aire para el correcto funcionamiento del frigorífico.
- No tocar ni meter en la boca productos congelados directamente retirados del congelador. Existe peligro de sufrir quemaduras debido a las temperaturas muy bajas.
- No consumir alimentos que presenten aspecto u olor anómalo.
- **No permitir que los niños jueguen con el frigorífico; utilizar cajones, estantes y otros componentes del aparato sólo de la manera indicada en este manual, sin hacer de ellos un uso diferente de aquél para el que han sido estudiados.**

En caso de interrupción del suministro eléctrico abrir lo menos posible la/s puerta/s. Los alimentos congelados que se han descongelado de modo parcial o total no deben ser congelados nuevamente.



### Atención

**Este frigorífico contiene isobutano (R600a), gas refrigerante sin CFC pero combustible. Durante el transporte, instalación, limpieza y reparación del frigorífico se debe prestar atención a fin de no dañar partes del circuito de refrigeración, lo que provocaría pérdidas de gas. En caso de daño evitar el uso de llamas libres y ventilar adecuadamente el local en que se encuentra el frigorífico.**

## 2. USO AL QUE ESTA DESTINADO EL FRIGORIFICO

Este aparato ha sido realizado específicamente para uso doméstico, por lo que es adecuado para la refrigeración y conservación de alimentos frescos y congelados y para la producción de cubitos de hielo. Este aparato no ha sido diseñado ni fabricado para uso profesional. Smeg declina toda responsabilidad por daños derivados de un uso incorrecto del aparato. El frigorífico ha sido sometido a las necesarias pruebas de estanqueidad del circuito refrigerante y reúne los requisitos establecidos por las normas de seguridad relativas a aparatos eléctricos.



### Atención

**El fabricante declina toda responsabilidad en cuanto a daños que puedan sufrir personas o cosas como consecuencia de la inobservancia de las normas antedichas o de la alteración incluso sólo de una parte del aparato o del uso de recambios no originales.**



### 3. INSTALACIÓN Y ENLACE

#### 3.1 La elección del lugar

Se debe emplazar siempre el frigorífico en un ambiente seco y con adecuado recambio de aire. No instalarlo al aire libre ni exponerlo directamente a los rayos solares. En función de la respectiva clase climática (indicada en la placa de características situada en el interior de la cámara frigorífica), el aparato puede utilizarse en diferentes condiciones de temperatura tal como a continuación se indica:

Clase	Temperatura ambiente
SN (Subnormal)	entre + 10 °C y + 32 °C
N (Normal)	entre + 16 °C y + 32 °C
ST (Subtropical)	entre + 18 °C y + 38 °C
T (Tropical)	entre + 18 °C y + 43 °C

No situar el frigorífico en proximidad de fuentes de calor. En caso de que ello sea inevitable, a fin de garantizar su correcto funcionamiento se deberá utilizar un adecuado panel aislante. Normalmente se deberá instalar el aparato por lo menos a 3 cm de distancia respecto de cocinas eléctricas o de gas y por lo menos a 30 cm respecto de sistemas de calefacción de combustión o radiadores.

Para garantizar un adecuado enfriamiento del condensador, el frigorífico no debe ser situado demasiado cerca de la pared. Para evitar lo anterior, el aparato cuenta con dos separadores de plástico a instalar en la parte superior del condensador. En caso de que el frigorífico sea instalado bajo un mueble de pared, la distancia mínima respecto de éste deberá ser de al menos 5 cm.

Se deberá prestar particular atención al instalar el aparato sobre parqué o linóleo a fin de no rayar ni provocar daños en el pavimento mismo. Si es necesario, durante el posicionamiento conviene hacer deslizar el frigorífico sobre pequeñas piezas de madera o sobre un tapete hasta situarlo en la posición prevista para efectuar el enlace a la red eléctrica.

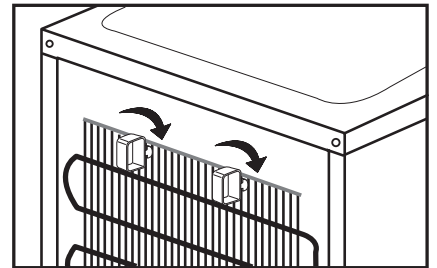

#### 3.2 Posicionamiento y nivelación del aparato

Posicionar el frigorífico sobre una superficie estable y nivelada. Para compensar las irregularidades del pavimento el frigorífico está provisto de cuatro pies regulables, a fin de obtener una mayor estabilidad y facilidad de desplazamiento y un correcto posicionamiento. Sin embargo, se recomienda prestar mucha atención al efectuar el desplazamiento del aparato a fin de no dañar el pavimento (por ejemplo, en caso de que el frigorífico quede posicionado sobre parqué).

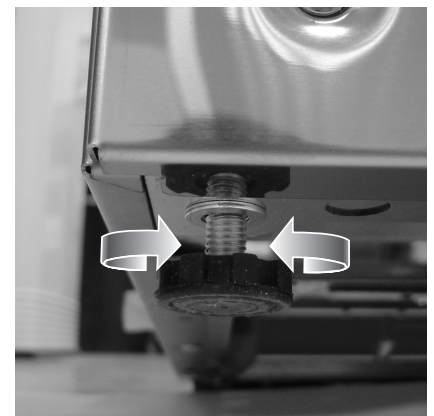

#### 3.3 Conexión eléctrica

Antes de activar por primera vez el frigorífico es necesario dejarlo al menos durante dos horas en posición vertical. A continuación conectar el cable de alimentación del aparato a una toma de corriente con contacto de tierra instalada en conformidad con lo establecido por las normas sobre seguridad eléctrica. La tensión nominal y la frecuencia son indicadas en la etiqueta de características presente en la cámara frigorífica. La conexión a la red eléctrica y el contacto de tierra deben efectuarse de conformidad con lo establecido por las normas vigentes. El aparato puede soportar breves oscilaciones de tensión no inferiores en la medida del 15% ni superiores en la medida del 10% respecto del valor de tensión nominal indicado en la placa. La operación de sustitución del cable de alimentación, en caso de ser necesaria, debe ser efectuada sólo por un **técnico autorizado del Servicio de asistencia técnica Smeg**.

El enchufe debe quedar en posición de fácil acceso una vez instalado el aparato.



## 4. DESCRIPCIÓN DEL APARATO

- 1** Compartimiento congelador y cubeta del hielo.
- 2** Luz interna y mando del termostato.
- 3** Estantes removibles.
- 4** Canal de recogida del agua de descongelación.
- 5** Tapa del compartimiento de fruta y verdura.
- 6** Compartimiento de fruta y verdura.
- 7** Pies delanteros y traseros regulables.
- 8** Compartimiento productos lácteos.
- 9** Compartimientos de la contrapuerta.
- 10** Compartimiento huevos.
- 11** Compartimiento para botellas.
- 12** Pinza para botellas.

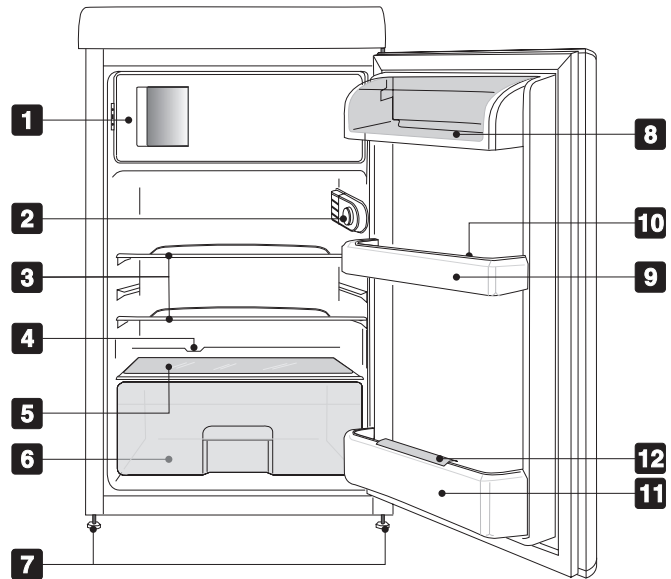

### 4.1 Estantes

El frigorífico está equipado con varios estantes que pueden ser colocados a diferentes alturas en las respectivas guías. Cada estante cuenta con una protección que impide su extracción completa o accidental. En efecto, para retirarlo es necesario elevarlo en su parte trasera y extraerlo. A continuación será posible situarlo en otra posición a elección del usuario. Para facilitar las operaciones de extracción de todos los accesorios internos es necesario abrir por completo la puerta.

### 4.2 Descarga del agua de descongelación de la cámara frigorífica

En la parte trasera de la cámara frigorífica, bajo la placa refrigerante, se encuentran un canal y un agujero para la recogida del agua derivada de la descongelación. Para obtener un correcto funcionamiento del frigorífico este agujero debe permanecer siempre libre. Por lo tanto se aconseja controlarlo y limpiarlo con una cierta frecuencia, utilizando para ello el respectivo tapón embudo de descarga condensación.

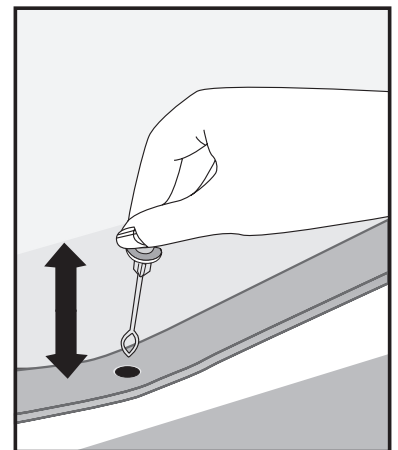

### 4.3 Cajón de la fruta y verdura

Estos contenedores están situados en la parte inferior de la cámara frigorífica, en la que está previsto un estante específico de cristal de cobertura para los alimentos frescos, los que requieren condiciones de humedad constante para su correcta conservación.

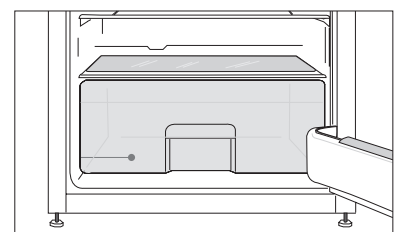



#### 4.4 Compartimientos y contenedores puerta

En la parte interna de la puerta se encuentran compartimientos y contenedores para la conservación de huevos, mantequilla, productos lácteos, tubos, conservas y otros envoltorios pequeños. En cambio, en la parte inferior de la puerta se encuentra un compartimiento para la colocación vertical de botellas.

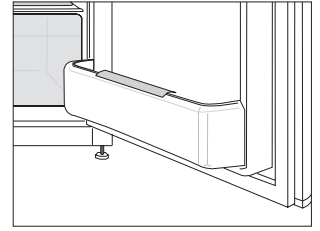

Todos los compartimientos y recipientes de la puerta pueden ser extraídos para efectuar la limpieza. Para retirarlos de la puerta golpear ligeramente con el puño desde abajo hacia arriba en la zona de inserción, primero por un lado y a continuación por el otro. Evítese colocar en el portabotellas botellas demasiado pesadas así como dejarlas caer sobre el fondo en el momento del posicionamiento.

#### 4.5 Compartimiento para quesos

Ha sido incluido un compartimiento específico con tapa para la conservación de los quesos. Este compartimiento puede ser colocado en cualquiera de los estantes, según se estime conveniente.

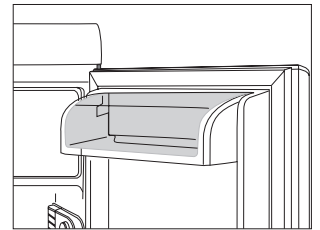

#### 4.6 Iluminación interna

Al abrir la puerta del frigorífico se enciende su luz interna, la que permanece encendida mientras la puerta no sea cerrada nuevamente por completo. La luz se enciende también al disponer el termostato del frigorífico en posición "0" stop, a la que corresponde la desactivación del frigorífico mismo.

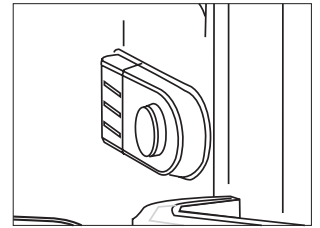

### 5. COLOCACIÓN DE LOS ALIMENTOS EN LA CÁMARA FRIGORÍFICA

Colocar los alimentos en los estantes una vez que han sido empaquetados o cubiertos herméticamente. Ello permite:

- conservar el aroma, nivel de humedad y frescura de los alimentos;
- evitar que se verifiquen mezclas de olores y gustos entre los alimentos;
- evitar una excesiva acumulación de humedad en el interior del compartimiento a causa de la normal transpiración de los alimentos (en particular de fruta y verdura fresca), que en determinadas condiciones de funcionamiento (aumento de la temperatura y humedad del ambiente, aumento de la frecuencia de apertura puerta), podría provocar formación de condensación en los estantes.

Utilizar sólo recipientes adecuados para la conservación de alimentos. Antes de introducir alimentos y bebidas calientes, éstos deben hacerse enfriar siempre a temperatura ambiente.

No conservar dentro del aparato sustancias explosivas y conservar bebidas alcohólicas de alta graduación sólo completamente cerradas y en posición vertical.



### 6. REGULACIÓN Y SELECCIÓN DE LA TEMPERATURA DE REFRIGERACIÓN

El selector situado en la parte superior derecha del frigorífico sirve para regular la temperatura de refrigeración tanto en el compartimiento frigorífico como en el congelador. A la posición **0** corresponde la desactivación del aparato. Las programaciones de funcionamiento van desde la posición 1 a la 5. No existe correspondencia directa entre la regulación programada y la temperatura en las cámaras. Aumentando el número correspondiente a la regulación se obtiene una disminución de la temperatura en las cámaras. Seleccionar las regulaciones más altas (4 y 5) sólo en caso de efectiva necesidad; en efecto, en dichas posiciones es posible alcanzar en la cámara frigorífica temperaturas próximas a 0 °C, con un mayor consumo de energía eléctrica. En condiciones normales de uso se aconseja predisponer una regulación medio/baja (1-2), que es suficiente para la correcta conservación de los alimentos frescos en el compartimiento frigorífico y de los alimentos congelados en el compartimiento congelador.

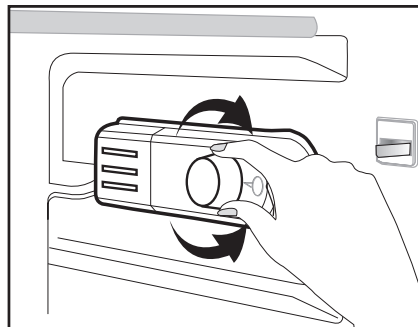

**La regulación de la temperatura interna del compartimiento congelador se efectúa mediante el termostato principal.**



#### **Importante**

**El cambio de las condiciones climáticas (temperatura y humedad) y la frecuencia de apertura puerta de ambos compartimientos pueden influir en las temperaturas de funcionamiento del frigorífico.**

### 7. CONGELACIÓN DE LOS ALIMENTOS

Para una correcta conservación y congelación de los alimentos se aconseja empaquetar fruta y verdura en porciones no superiores a un kg y carne y pescado hasta un máximo de 2 kg. Porciones reducidas de alimentos se congelan más rápidamente, garantizando una mejor conservación de las propiedades nutritivas y de los sabores, incluso después de la descongelación y preparación de los mismos. Utilizar sólo bolsitas especiales para la congelación, papel de aluminio, película de polietileno para uso alimentario y recipientes para congelar. No utilizar bolsas de papel, bolsas de celofán no destinadas a uso alimentario ni bolsas de la compra o para congelación ya utilizadas. Empaquetar los alimentos herméticamente, tratando de hacer salir por completo el aire. En caso de utilizar bolsitas, cerrarlas con anillos especiales de goma e hilos plastificados. Enfriar siempre los alimentos calientes a temperatura ambiente antes de introducirlos en el congelador y evitar que alimentos ya congelados entren en contacto con alimentos frescos a congelar. Marcar siempre en los envases la fecha de congelación, el producto y su cantidad y verificar que los alimentos estén frescos e íntegros. La cantidad máx. de alimentos frescos que pueden ser congelados en el lapso de 24 horas aparece indicada en la placa de características del aparato. No superar la cantidad indicada ya que ello influye negativamente en la eficiencia del congelador y en su capacidad de conservar los alimentos congelados ya presentes en él.

#### **7.1 Conservación de los alimentos congelados**

Al adquirir alimentos congelados es importante controlar siempre que el envase no esté dañado, que la fecha de vencimiento del producto no haya sido superada y que el termómetro del congelador en que están expuestos para la venta no indique una temperatura superior a -18 °C. Además, se deberá prestar atención a las instrucciones sobre la temperatura, período de conservación y a las modalidades de consumo indicadas por el productor. Se aconseja proteger los alimentos adquiridos utilizando contenedores térmicos para el transporte, a fin de evitar descongelaciones incluso parciales. Un aumento de temperatura podría reducir el tiempo de conservación y alterar la calidad de los productos.

No adquirir alimentos congelados que estén excesivamente cubiertos con escarcha: ello podría indicar que ya han sido descongelados.



ALIMENTO	PERÍODO DE CONSERVACIÓN (EN MESES)											
	1	2	3	4	5	6	7	8	9	10	11	12
Verdura								+	+	+		
Fruta										+	+	+
Pan / Dulces			+									
Leche			+									
Platos listos			+									
Carne: de vaca										+	+	+
de ternera								+	+	+		
de cerdo				+	+	+						
aves								+	+	+		
salvajina						+	+	+				
picada				+								
Salchicha ahumada	+											
Pescado: graso			+									
magro	+											
Vísceras		+										



**A fin de evitar alteraciones de calidad de los alimentos congelados no se debe superar la duración de conservación permitida, la que depende del tipo de alimento.**

## 7.2 Descongelación de los alimentos congelados

Se aconseja consumir lo antes posible los alimentos que hayan sido parcialmente descongelados. El frío conserva los alimentos pero no destruye los microorganismos activados después de la descongelación, los que pueden comenzar a deteriorar los productos conservados. Si el olor y el aspecto de los alimentos descongelados no presenta modificaciones es posible prepararlos mediante cocción y eventualmente congelarlos una vez cocidos, después de su enfriamiento.

Para una correcta descongelación de los alimentos congelados, según cada tipo y uso, es posible efectuar una descongelación a temperatura ambiente, en el frigorífico, en el horno eléctrico (en función estática o ventilada) o mediante la específica función del horno microondas.

## 7.3 Preparación de cubitos de hielo

Llenar la respectiva cubeta en la medida de 2/3 con agua fría u otro líquido que se desee congelar. Introducirla en el compartimiento congelador, verificando que su fondo esté seco para evitar que pueda pegarse al piso del compartimiento mismo. Para desprender los cubitos de hielo torcer ligeramente la cubeta o ponerla durante algunos segundos bajo el agua corriente.



## 8. MANTENIMIENTO Y LIMPIEZA

### 8.1 Descongelación de la cámara frigorífica

El compartimiento frigorífico está provisto de descongelación automática. Durante la actividad normal del frigorífico, en su pared trasera se forma escarcha mientras está funcionando el compresor, la que se disuelve cuando éste deja de funcionar. Durante el período de inactividad del compresor la escarcha acumulada en la pared trasera se disuelve y el agua pasa a través del agujero presente en el fondo de la cámara. A continuación el agua llega a la cubeta presente en el compresor, en la cual se evapora.

#### Atención

*La formación de hielo en la pared trasera puede variar en función del cambio de las condiciones climáticas (temperatura y humedad), de la frecuencia de apertura de la puerta, de las temperaturas de funcionamiento del aparato y de la cantidad de alimentos frescos introducidos (en particular fruta y verdura).*



### 8.2 Descongelación cámara del congelador

El compartimiento congelador requiere una descongelación manual. Se aconseja efectuar la descongelación cuando el espesor de la escarcha o hielo en los estantes alcanza un espesor superior a 2 cm. Algunas horas antes de efectuar la descongelación disponer el mando del termostato en regulación 5 a fin de enfriar ulteriormente los alimentos congelados. Sucesivamente disponer el mando en posición 0 y desconectar el enchufe respecto de la red eléctrica. Para efectuar la limpieza se deberán retirar los productos congelados desde el compartimiento y protegerlos de la descongelación. Colocar un recipiente debajo del tubito a fin de recoger el agua de descongelación.

### 8.3 Limpieza del frigorífico

Antes de efectuar la limpieza se deberá desconectar el enchufe eléctrico respecto de la red de alimentación. Para limpiar la parte externa utilizar únicamente agua y un detergente líquido delicado o un detergente común para superficies lavables (por ejemplo detergente para cristal). Para las partes lacadas o pintadas no utilizar productos que contengan sustancias abrasivas o agresivas ni ácidos o solventes químicos. Usar una esponja o un paño suave.

Para la limpieza interna no usar hidrolavadoras de vapor; aconsejamos utilizar productos higienizantes específicos. En nuestros Centros de Asistencia Clientes se encuentran disponibles productos de marca SMEG específicos para limpiar el acero.

Retirar los estantes y los accesorios de la puerta, cuidando no forzar al extraerlos. Aplicar atentamente las instrucciones del apartado "Compartimientos y contenedores puerta". No lavar las partes plásticas extraíbles en lavavajillas; usar sólo agua tibia y detergente para platos o bien agua y vinagre. Evítese todo contacto entre agua/detergente y las partes eléctricas de la iluminación.

Para la limpieza de las juntas usar agua tibia y secar a continuación.

Para un correcto funcionamiento del frigorífico se debe efectuar periódicamente la limpieza del condensador, que está situado en la parte trasera. Para ello utilizar un pincel o una aspiradora.



Controlar periódicamente también la cubeta situada sobre el compresor y limpiarla cada vez que sea necesario.

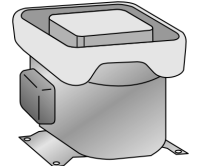

### 8.4 Desactivación del frigorífico

En caso de preverse una prolongada inactividad del frigorífico se deberá disponer el mando del termostato en posición 0. A continuación vaciar las cámaras, desconectar la alimentación eléctrica y una vez efectuada la descongelación secar la humedad residual acumulada. Dejar la puerta entreabierta para evitar que humedad y aire estancado provoquen malos olores.



### 8.5 Consejos prácticos para obtener ahorro energético

- Instalar el frigorífico en un ambiente fresco y aireado, evitando que reciba directamente los rayos solares y alejado de fuentes de calor.
- No introducir alimentos calientes en el compartimento frigorífico ni en el congelador. Esperar el enfriamiento a temperatura ambiente de alimentos y bebidas antes de colocarlos en los estantes.
- Reducir el tiempo y el nº de aperturas de la/s puerta/s a fin de evitar un excesivo calentamiento de las cámaras.
- Limpiar periódicamente el condensador (parte trasera del frigorífico) a fin de evitar pérdidas de eficiencia del aparato.
- En los modelos provistos de función de enfriamiento intensivo y congelación rápida, dejar activada esta función sólo durante el tiempo efectivamente necesario.
- En caso de inactividad del frigorífico por largo tiempo, es conveniente vaciarlo y apagarlo.
- Descongelar los alimentos congelados introduciéndolos en el compartimento frigorífico, a fin de aprovechar el frío acumulado por los mismos tras pasándolo a la cámara frigorífica.

### 8.6 Ruidosidad de funcionamiento

El enfriamiento del frigorífico y del congelador se efectúa mediante un sistema de compresión. Para mantener la temperatura seleccionada en el interior de las cámaras, el compresor se activa y, en función del enfriamiento requerido y si es necesario, puede funcionar de modo continuo. Al activarse el compresor se produce un zumbido, cuya intensidad tiende a disminuir después de algunos minutos. Otro ruido propio del funcionamiento normal del frigorífico es el gorgoteo producido por la circulación del líquido refrigerante en el interior de los tubos del circuito. Este ruido es normal y no indica malfuncionamiento del aparato. En caso de ser excesivo podría deberse a otras causas que no sean aquéllas normales. En tal caso será necesario verificar que:

- el frigorífico esté correctamente nivelado sobre el pavimento y no vibre durante el funcionamiento del compresor: **efectuar una correcta regulación de los pies de apoyo del aparato;**
- los cajones, estantes y cubetas de la puerta estén correctamente colocados en sus alojamientos: **de ser necesario, colocarlos correctamente;**
- **botellas y recipientes estén correctamente colocados en los estantes y sin contacto entre sí, dado que** la vibración causada por el funcionamiento normal del compresor podría generar ruido adicional;
- no poner **en contacto el frigorífico con muebles ni otros electrodomésticos.**

### 8.7 Localización y eliminación de posibles causas de anomalía de funcionamiento

Su nuevo frigorífico ha sido diseñado y fabricado respetando rigurosos estándares cualitativos. En caso de verificarse alguna anomalía de funcionamiento, este apartado le permitirá localizar el origen del problema antes de contactarse con el Servicio de Asistencia Técnica Smeg.

### 8.8 Sustitución de la bombilla interna

Antes de sustituir la bombilla controlar que su falta de encendido no se deba a simple aflojamiento de la misma en el portabombilla. En todo caso, antes de verificar la correcta fijación de la bombilla y su eventual sustitución, **por razones de seguridad se deberá siempre desconectar el enchufe respecto de la toma de corriente** (puede ser útil desmontar los estantes para obtener un acceso más cómodo).

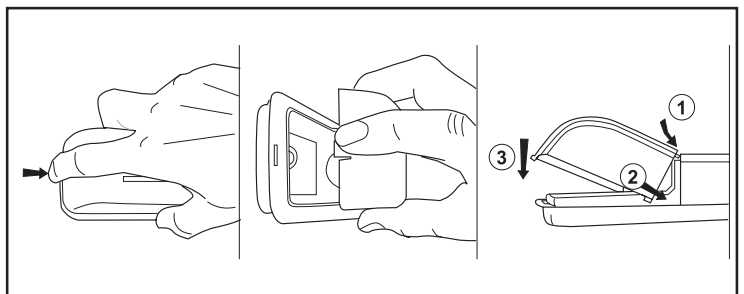

Desenroscar y extraer la bombilla. Enroscar una bombilla nueva de iguales características (E14, máx. 15 W).



## 9. GUÍA PARA LA LOCALIZACIÓN DE CAUSAS DE PROBLEMAS

PROBLEMA	POSIBLE CAUSA	PROBABLE SOLUCIÓN
Funcionamiento ruidoso:		- véase apartado “Ruidosidad de funcionamiento”.
El compresor se activa con demasiada frecuencia o funciona de modo continuo:	<ul style="list-style-type: none"><li>- enfriamiento insuficiente del compresor y del condensador;</li><li>- aumento de la temperatura externa;</li><li>- apertura de las puertas frecuente y/o prolongada;</li><li>- introducción de cantidades excesivas de alimentos frescos.</li></ul>	<ul style="list-style-type: none"><li>- verificar que la parte trasera esté correctamente aireada, de la manera ilustrada en el apartado “3.1 La elección del lugar” y que el condensador no esté demasiado sucio;</li><li>- congelar menor cantidad de alimentos por vez.</li></ul>
El compresor no se activa:	<ul style="list-style-type: none"><li>- regulador de la temperatura está dispuesto en 0;</li><li>- cable de alimentación no está conectado a la red eléctrica;</li><li>- toma de corriente no suministra electricidad.</li></ul>	<ul style="list-style-type: none"><li>- enchufar el cable de alimentación;</li><li>- contactarse con la empresa proveedora de energía eléctrica.</li></ul>
Refrigeración insuficiente de la cámara frigorífica:	<ul style="list-style-type: none"><li>- termostato de regulación de la temperatura interna dispuesto en una posición demasiado baja (1 ó 2) (correspondiente a una temperatura mayor en el interior de la cámara);</li><li>- apertura de la puerta frecuente o prolongada;</li><li>- la puerta no se cierra de modo correcto;</li><li>- aumento de la temperatura externa.</li></ul>	<ul style="list-style-type: none"><li>- disponer el respectivo regulador en una posición intermedia (3-4);</li><li>- abrir la puerta con menor frecuencia y por el menor tiempo posible;</li><li>- verificar que los alimentos estén dispuestos de modo correcto en los estantes y que no impidan el cierre correcto de la puerta; verificar también la correcta nivelación del frigorífico sobre el piso;</li><li>- verificar que la junta permita un correcto cierre y que no esté dañada.</li></ul>
Presencia de agua en el fondo de la cámara frigorífica:	<ul style="list-style-type: none"><li>- abertura de “descarga condensación” obstruida o congelada.</li></ul>	<ul style="list-style-type: none"><li>- limpiar la abertura de descarga.</li></ul>
Dificultad de apertura de las puertas inmediatamente después del cierre:		<ul style="list-style-type: none"><li>- si se intenta abrir una puerta inmediatamente después del cierre de la misma (en particular la puerta del congelador), es necesario ejercer mucha fuerza. Esto se debe a la depresión provocada por el enfriamiento del aire caliente que ha entrado en la cámara.</li></ul>



PROBLEMA	POSIBLE CAUSA	PROBABLE SOLUCIÓN
La temperatura en el interior del compartimiento congelador no permite obtener una correcta congelación de los alimentos:	<ul style="list-style-type: none"> <li>- termostato de regulación de la temperatura interna dispuesto en una posición demasiado baja;</li> <li>- apertura de la puerta frecuente o prolongada;</li> <li>- la puerta no se cierra de modo hermético;</li> <li>- excesivo contenido de azúcares en los alimentos a congelar.</li> </ul>	<ul style="list-style-type: none"> <li>- Disponer el respectivo regulador en una posición intermedia (3-4);</li> <li>- abrir la puerta con menor frecuencia y por el menor tiempo posible;</li> <li>- verificar que los alimentos estén dispuestos de modo correcto en los estantes, que la junta cierre correctamente y que no esté dañada; verificar también la correcta nivelación del frigorífico sobre el piso;</li> <li>- algunos alimentos no se congelan de modo completo, salvo a temperaturas muy bajas (helados y zumos concentrados).</li> </ul>
Excesiva formación de condensación en el compartimiento frigorífico:	<ul style="list-style-type: none"> <li>- controlar que las juntas de la puerta se cierren herméticamente en el frigorífico;</li> <li>- apertura de la puerta frecuente o prolongada;</li> <li>- cantidad excesiva de alimentos frescos (fruta y verdura) en los estantes;</li> <li>- alimentos no correctamente cubiertos ni conservados de modo hermético.</li> </ul>	<ul style="list-style-type: none"> <li>- en caso de que una junta presente hendiduras, tratar de suavizarla tirándola con una mano y haciendo deslizar los dedos cerrados por su parte interna;</li> <li>- reducir la frecuencia y el lapso de apertura de la puerta, especialmente en condiciones de clima caluroso y húmedo;</li> <li>- introducir una menor cantidad de alimentos en el compartimiento frigorífico;</li> <li>- cubrir los recipientes y empaquetar herméticamente los alimentos.</li> </ul>
Temperatura en el interior de la cámara frigorífica demasiado baja, con consiguiente congelación de los alimentos frescos:	<ul style="list-style-type: none"> <li>- regulador de la temperatura de enfriamiento dispuesto en una posición demasiado alta (correspondiente a una temperatura más baja en la cámara);</li> </ul>	<ul style="list-style-type: none"> <li>- disponer el regulador en una posición más baja (1-2);</li> <li>- introducir los alimentos en bolsitas y recipientes;</li> <li>- no introducir fruta y verdura demasiado mojada;</li> <li>- no posicionar los alimentos contra la pared trasera del frigorífico en el interior del compartimiento.</li> </ul>



## Instrucciones para el usuario

ES

PROBLEMA	POSIBLE CAUSA	PROBABLE SOLUCIÓN
Excesiva formación de hielo en la pared trasera de la cámara frigorífica (capa de escarcha superior a 1 cm):	<ul style="list-style-type: none"><li>- regulador de temperatura de enfriamiento dispuesto en una posición demasiado alta (correspondiente a una temperatura más baja en la cámara);</li><li>- apertura de la puerta frecuente o prolongada.</li></ul>	<ul style="list-style-type: none"><li>- predisponer el regulador en una posición más baja (1-2) a fin de aumentar ligeramente la temperatura en el interior de la cámara;</li><li>- verificar la adecuada hermeticidad de las juntas;</li><li>- reducir frecuencia y lapso de apertura de la puerta;</li><li>- aumento de la temperatura y de la humedad atmosféricas;</li><li>- no introducir alimentos ni bebidas calientes en el frigorífico.</li></ul>
Excesiva formación de hielo en el congelador:	<ul style="list-style-type: none"><li>- regulador de la temperatura interna dispuesto en una posición demasiado baja.</li></ul>	<ul style="list-style-type: none"><li>- predisponer el regulador en una posición más baja (1-2) a fin de aumentar ligeramente la temperatura en el interior de la cámara;</li><li>- verificar la adecuada hermeticidad de las juntas; en caso de que una junta presente hendiduras, tratar de suavizarla tirándola con una mano y haciendo deslizar los dedos cerrados por su parte interna;</li><li>- reducir frecuencia y lapso de apertura de la puerta;</li><li>- aumento de la temperatura y de la humedad atmosféricas;</li><li>- no introducir alimentos ni bebidas calientes en el congelador.</li></ul>
Superficie delantera del aparato se presenta caliente al tacto:		<ul style="list-style-type: none"><li>- el frigorífico funciona correctamente. En el interior de la estructura está instalado un sistema de calentamiento de la superficie, cuyo objeto es reducir la formación de condensación en la zona de cierre de la junta puerta.</li></ul>



PROBLEMA	POSIBLE CAUSA	PROBABLE SOLUCIÓN
Formación de condensación en la junta de la portezuela cámara congelador o en la pared de la cámara frigorífica junto a la portezuela:	- la junta no cierra correctamente en la cámara.	- si es necesario, efectuar una regulación de la bisagra de fijación: aflojar ambos tornillos y bajar o subir ligeramente la bisagra, según sea necesario. Reapretar los tornillos antes aflojados a fin de fijar la bisagra. Si la condensación aparece en la parte superior será necesario alzar la bisagra y si aparece en la parte inferior será necesario bajar la bisagra; - reducir la frecuencia y el lapso de apertura de la puerta, especialmente en condiciones de clima caluroso y húmedo.

**SERVICIO DE ASISTENCIA CLIENTES / LECTURA PLACA DE IDENTIFICACIÓN.**

EN CASO DE VERIFICARSE EN EL APARATO ALGUNA ANOMALÍA NO COMPRENDIDA ENTRE AQUÉLLAS PRECEDENTEMENTE INDICADAS LE ROGAMOS CONTACTARSE CON EL SERVICIO DE ASISTENCIA TÉCNICA AUTORIZADO. LA DIRECCIÓN Y EL N° TELEFÓNICO APARECEN EN EL LISTÍN TELEFÓNICO DE SU PROVINCIA BAJO EL NOMBRE **SMEG**.

A FIN DE OBTENER UN SERVICIO MÁS RÁPIDO Y EFICIENTE, LE ROGAMOS INDICAR A NUESTROS OPERADORES TELEFÓNICOS EL MODELO DEL APARATO ADQUIRIDO Y EL RESPECTIVO N° DE MATRÍCULA, QUE APARECE EN LA ETIQUETA DE CARACTERÍSTICAS PRESENTE EN EL INTERIOR DE LA CÁMARA FRIGORÍFICA. LE AGRADECEMOS DESDE YA POR SU GENTIL COLABORACIÓN.