

---

# TVÄTTMASKIN

---

BRUKSANVISNING

SV

---

*Innehållsförteckning*

1. Det nya tvättsystemet	3
2. Föreskrifter angående säkerhet och användning	4
3. Installationsanvisningar	6
4. Beskrivning av kommandon	9
5. Användning av tvättmaskinen	14
6. Rengöring och underhåll	20
7. Föreskrifter vid felfunktion	23
8. Symboler på kontrollpanel	25

Denna maskin är försedd med märket  i enlighet med det europeiska direktivet 2002/96/EC om avfall som utgörs av eller innehåller elektriska eller elektroniska produkter (WEEE).

Detta direktiv definierar föreskrifterna för insamling och återvinning av avfall som utgörs av eller innehåller elektriska eller elektroniska produkter och gäller i alla EU-länder.

Den överkryssade soptunnan/containeren på apparaten eller förpackningen anger att den uttjänta apparaten ska källsorteras. Användaren ska kassera den uttjänta apparaten hos auktoriserade återvinningscentraler för källsortering av elektroniskt och elektrotekniskt avfall eller lämna tillbaka den till återförsäljaren i samband med köpet av en ny apparat av motsvarande typ (här gäller förhållandet en uttjänt apparat mot en ny apparat).

Miljövänlig källsortering för återvinning, behandling och kassering av apparaten hjälper till att värna om människors hälsa och miljön och främjar återanvändning och/eller återvinning av de material som apparaten består av.

Felaktig kassering av apparaten beivras enligt gällande miljölagstiftning.

## 1. DET NYA TVÄTTSYSTEMET

Denna nya tvättmaskin är ett resultat av många års forskning.

Höga kvalitetskrav både vad gäller projektering och tillverkning garanterar tvättmaskinen en lång livslängd.

Tvättmaskinens egenskaper tillgodoser alla aktuella och framtida krav för en modern behandling av tvätten.

**Den begränsade användningen av vatten, energi och tvättmedel bidrar till att värna om miljön och garanterar en energisnål användning av tvättmaskinen.**

**Vatten- och energiförbrukningen har reducerats i alla programmen.**

För att kunna göra detta använder denna tvättmaskin ett speciellt **tvättsystem som är verkningsfullt** i alla program och för alla material.

Trumman består av tre yttre skovlar som håller vattnet i cirkulation kontinuerligt. På så sätt blir tvättningen jämnare, mer intensiv och mindre mängd vatten kan användas.

Tack vare detta system tvättas och behandlas tvätten mycket skonsamt.

**Det nya tvättsystemet är så effektivt att normalt nedsmutsad tvätt alltid kan tvättas med program utan förtvätt.**

På så sätt minskas dessutom tvättiderna.

Förtvätt rekommenderas endast om tvätten är mycket smutsig.

Det rekommenderas att noggrant läsa bruksanvisningen för att till fullo utnyttja tvättmaskinens alla möjligheter och fördelar.

### **Föreskrifter!**

*Vi rekommenderar att du noggrant läser alla anvisningar som finns i denna manual, för att lära dig det mest lämpliga användningssättet för en korrekt och säker användning av maskinen.*

*De enskilda avsnitten presenteras på ett sådant sätt att du steg för steg lär känna maskinens alla funktioner. Texterna är lättförståeliga och kompletteras med detaljerade bilder.*

*Denna bruksanvisning är enkel att konsultera och besvarar alla dina frågor som kan uppstå angående användningen av din nya tvättmaskin.*

*Det är mycket viktigt att denna bruksanvisning förvaras tillsammans med maskinen för framtida konsultation.*

*I händelse av försäljning eller flytt ska du försäkra dig om att bruksanvisningen alltid följer med maskinen, så att information angående maskinens funktion alltid finns tillgänglig.*

## 2. FÖRESKRIFTER ANGÅENDE SÄKERHET OCH ANVÄNDNING

### **Föreskrifter!**

**Dessa föreskrifter bifogas på grund av säkerhetsskäl .**

**Föreskrifterna ska läsas noggrant före installation och användning.**

Denna bruksanvisning utgör en del av maskinen. Följaktligen ska den alltid förvaras i ett gott skick tillsammans med maskinen. Före användning rekommenderar vi att alla föreskrifter som ingår i denna bruksanvisning läses genom noggrant. Installationen ska utföras av kvalificerad personal och i enlighet med gällande föreskrifter. Denna maskin är avsedd att användas i hemmet och överensstämmer med gällande direktiv 72/23/EEC och 89/336/EEC (samt direktiv 92/31/EEC och 93/68/EEC). Maskinen är avsedd för följande användningsområde: Tvättning av plagg och material som har förklarats lämpliga av tillverkaren med därtill avsedd etikett för tvätt i maskin. All annan användning betraktas som olämplig. **Tillverkaren avsäger sig allt ansvar vid användning av maskinen på ett sätt som inte är avsett.**

Märkplåten med tekniska data, serienummer och märkning sitter väl synligt placerad efter att luckan har öppnats. **Märkplåten ska aldrig tas bort.**

Lämna aldrig emballagematerial utan uppsikt i hemmet. Sortera de olika materialen från emballaget och lämna in dem vi närmsta sopstation för sopsortering.

**Elektriska och rörmokeriarbeten som är nödvändiga för att installera maskinen ska endast utföras av kvalificerad personal.**

Det är obligatoriskt att jordansluta maskinen enligt gällande säkerhetsföreskrifter för elsystem. **Tillverkaren avsäger sig allt ansvar för eventuella skador på personer eller föremål som beror på försummelse av anslutning eller felaktig anslutning av jordledningen.**

Om maskinen inte ansluts via en stickkontakt, ska en flerpolig fränskiljningsanordning med en kontaktöppning på minst 3 mm installeras.

Stickkontakten som ansluts till nätkabeln och respektive uttag ska vara av samma typ och i enlighet med gällande föreskrifter. Kontrollera att värdena för nätspänningen och -frekvensen överensstämmer med värdena som anges på märkplåten. Undvik att använda adaptrar eller grenledningar. Dra aldrig i nätkabeln för att dra ut stickkontakten.

**Maskinen är endast fränkopplad från elnätet när stickkontakten har dragits ur uttaget eller om elsystemets huvudströmbrytare har kopplats från. Stickkontakten ska vara åtkomlig efter installationen.**

Vid installationen av maskinen ska nya slangar användas (följer med maskinen). Gamla slangar ska aldrig återanvändas.

Var uppmärksam på att maskinen inte står på nätkabeln.

Före användning ska du försäkra dig om att karet har lossats (se anvisningarna).

Om karet inte har lossats kan tvättmaskinen och intillstående möbler eller maskiner skadas under centrifugeringen.

Tvättmaskinen får absolut inte användas på fordon, båtar, flygplan eller i omgivningar med speciella förhållanden, som t.ex. med explosiv eller frätande atmosfär (damm, ångor eller gaser) eller där explosiva och/eller frätande vätskor förekommer.

Placera inte tvättmaskinen i miljöer där frost kan förekomma. Rör som fryser kan spricka under tryck.

Försäkra dig om att tömningsröret som är fasthakat på diskhon **sitter ordentligt fast och inte kan röra sig.**

Om röret inte sitter fast ordentligt kan vattnets repulsiva kraft flytta röret från diskhon, vilket kan leda till översvämning.

Haka fast röret på en diskho. **Kontrollera dessutom att vattnet rinner ut hastigt från diskhon, för att undvika risk för att vattnet rinner över diskhon.**

Överbelasta inte maskinen.

Tvättmedel som innehåller lösningsmedel eller kemikalier ska aldrig användas i tvättmaskinen.

**Maskinen kan skadas och farliga ångor kan bildas.**

### **Dessa ångor kan dessutom fatta eld och explodera.**

Plagg som är uppblöta med oljeprodukter ska inte tvättas i maskinen. Kontrollera att det inte förekommer brandfarliga föremål i plaggen innan de tvättas (t.ex. tändare, tändstickor o.s.v.).

Om flyktiga vätskor används för rengöring, ska du försäkra dig om att dessa har tagits bort från plaggen innan de läggs in i maskinen.

Innan plaggen läggs in i maskinen ska du försäkra dig om att fickorna är tomma, att knapparna är ordentligt fastsydda och att dragkedjorna är stängda.

Undvik att tvätta plagg som är trådiga eller sönderrivna.

Vid tvätt med höga temperaturer blir luckan mycket varm.

### **Innan luckan öppnas ska du kontrollera att vattnet har tömts ut fullständigt.**

Om det förekommer vatten ska inte luckan öppnas förrän vattnet har tömts ut. Om du tvivlar över något, läs bruksanvisningen.

### **Vattnet i maskinen är inte drickbart!**

Om tvättmedel för tvättmaskiner förtärs kan mun och hals skadas.

Innan tvätten tas ut ur tvättmaskinen **ska du försäkra dig om att trumman står still.**

Varje gång som maskinen inte längre ska användas ska den stängas av för att spara energi.

Lämna luckan på glänt mellan tvätttillfällena för att upprätthålla packningen i ett gott skick.

### **Längre tids driftuppehåll.**

Om maskinen inte ska användas under en längre tid ska följande göras: Koppla från el- och vattenanslutningarna samt lämna luckan på glänt för att undvika att dålig lukt bildas.

I händelse av felfunktion **ska du aldrig försöka reparera maskinen på egen hand.** Koppla från maskinen från elnätet och stäng vattenkranen. Kontakta sedan en behörig tekniker. **Reparationer ska endast utföras av behörig personal.**

Reparationer som inte utförs av behörig personal kan förorsaka faror för användaren.

**Kasserad maskinen ska göras obrukbar: Se till att luckans gamla lås görs obrukbart (på så sätt undviks att barn kan stängas in i trumman när de leker, vilket kan vara livsfarligt) och skär av nätkabeln efter att stickkontakten har dragits ut ur strömuttaget. Maskinen ska sedan lämnas in till en därtill avsedd sopstation.**

### **Maskinen är avsedd att användas av vuxna personer.**

Tillåt inte att barn mixtrar med reglagen eller leker med tvättmaskinen.

**Se till att barn inte befinner sig i närheten av tvättmaskinen när programmet körs.**

**Barn ska befinna sig på ett säkert avstånd från tvättmaskinen.**

Husdjur eller barn kan gå in i tvättmaskinen.

Kontrollera alltid inuti trumman före användning och undvik att barn leker med maskinen.

Materialet som ingår i emballaget (plastpåsar, polystyren, metallprofiler o.s.v.) ska inte lämnas inom räckhåll för barn.

Se till att barn inte finns i närheten när luckan eller tvättmedelslådan är öppet. Det kan finnas tvättmedelsrester i maskinen som kan förorsaka mycket allvarliga skador på ögon, mun och hals, samt förorsaka kvävning.

### **Viktigt!**

Det är enkelt att använda denna maskin.

För att erhålla bästa möjliga resultat är det dock viktigt att läsa denna bruksanvisning noggrant och utföra alla anvisningar innan maskinen startas.

Bruksanvisningen ger korrekta anvisningar angående installation, användning och underhåll, förutom att ge viktiga råd.

**Tillverkaren avsäger sig allt ansvar** för skador på personer och föremål som förorsakas av försummelse av ovannämnda föreskrifter eller mixtring (även om det rör sig om en enskild del på maskinen) och vid användning av reservdelar som inte är original.

### 3. INSTALLATIONSANVISNINGAR

#### **Viktigt!**

Maskinen ska installeras av en specialiserad tekniker i enlighet med gällande föreskrifter. Tvättmaskinen är relativt tung. Var försiktig när den lyfts.

#### 3.1 UPPACKNING

Inuti maskinen finns en oscillerande enhet som blockeras under transporten med skruvar (A) som sitter på tvättmaskinens bakstycke.

1. Lossa denna enhet genom att skruva ur de ovannämnda skruvarna med en 13 mm nyckel.
2. Ta bort skruvarna (A) och respektive distansstycken av plast (B) från tvättmaskinens bakstycke.
3. För att undvika att vattensprut kan komma in i maskinen eller att fingrar kommer i kontakt med spännsatta delar är det nödvändigt att de fyra hålen efter skruvarna stängs med de medlevererade plastpluggarna (C).

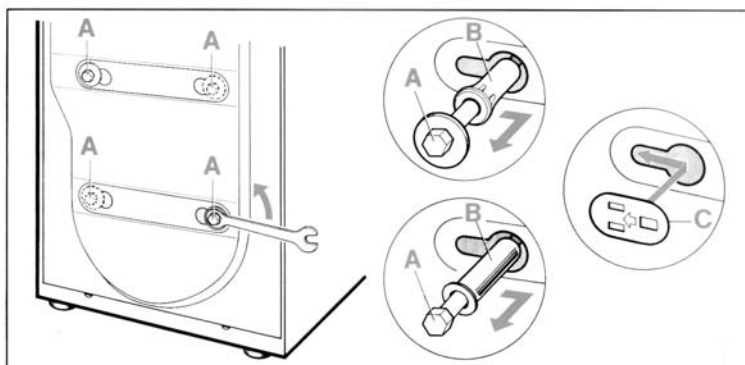

#### **Observera!**

- Vänd inte maskinen upp och ned och lägg inte ned den på sidorna.
- Det rekommenderas att spara alla transportskydd, som ska återmonteras om maskinen flyttas.

#### 3.2 PLACERING OCH NIVELLERING

1. Ställ tvättmaskinen på utvald plats.
2. Nivellera maskinen noggrant i alla riktningar med hjälp av ett vattenpass genom att justera stödfötternas höjd, om det är nödvändigt. Blockera stödfötterna med låsmuttrarna när nivelleringen är klar.

Rören för påfyllning eller tömning av vatten kan riktas åt höger eller vänster för att medge en korrekt installation.

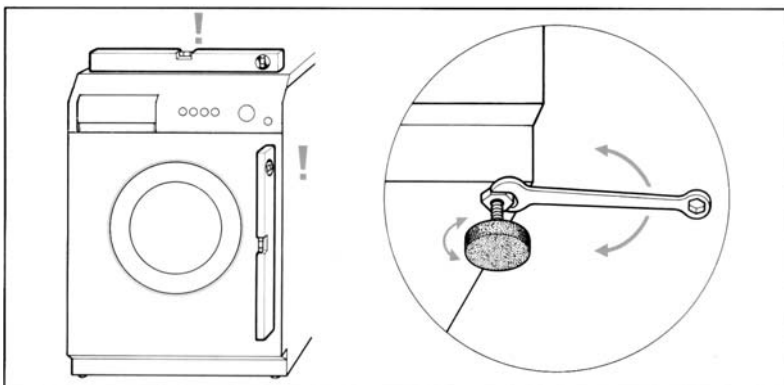

#### **Observera!**

- Det rekommenderas att detta moment utförs med stor noggrannhet för att undvika att tvättmaskinen vibrerar, bullrar eller flyttas under drift.
- Om maskinen installeras på ett golv med heltäckningsmatta, är det viktigt att vara uppmärksam på att öppningarna nedtill på tvättmaskinen inte blockeras.
- Kontrollera dessutom att tvättmaskinen inte stöder mot väggar, möbler o.s.v. under drift.
- Maskinen får inte installeras bakom en dörr som kan blockeras, en skjutdörr eller en dörr med gångjärnen på motsatt sida.

### 3.3 ANSLUTNING TILL VATTENUTTAG

1. Kontrollera att matningstrycket ligger mellan följande värden: **50-900 kPa**. Om trycket är högre ska en tryckregulator installeras.
2. Anslut röret för påfyllning av **kallvatten (ljusblå ringmutter)** till kallvattenkranen med gängad  $\frac{3}{4}$  gasanslutning. Var noga med att dra åt den ordentligt för att undvika läckage. Röret för påfyllning av vatten får inte bockas eller klämmas och får inte bytas ut eller skäras av.
3. Om det förekommer påfyllning med **varmt vatten**, får inte vattentemperaturen som fylls på överstiga 60 °C och röret med **röd** ringmutter ska anslutas till kranen med varmt vatten.

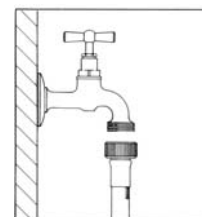

#### Observera!

- Om anslutningen görs med nya rör eller rör som inte har använts på lång tid, ska en viss mängd vatten spolats genom innan röret för påfyllning sätts in. På så sätt undviks att eventuella sandrester eller annat smuts kan sätta igen filtren som följer med maskinen för att skydda ventilerna för vattenpåfyllning.
- Använd den nya matningsslangen som medföljer maskinen. Använd inte den gamla matningsslangen.

### 3.4 ANSLUTNING TILL TÖMNING

1. Stick in tömningsrörets ände i ett avlopp med en min. inre diameter på 4 cm och en höjd på mellan 50 och 90 cm. I annat fall kan tömningsröret hakas fast (genom att använda plaststödet på rörböjen) på en diskho eller ett badkar.

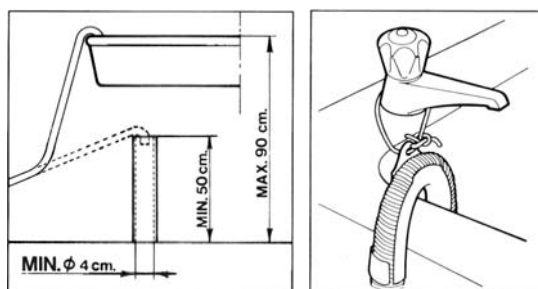

2. Kontrollera dock att tömningsrörets ände sitter ordentligt fast för att förhindra att vattnets repulsiva kraft flyttar röret från dess läge.

#### Observera!

- För att främja vattenflödet ska böjningar och klämningar undvikas.
- Eventuell förlängning av tömningsröret får inte vara längre än 1 meter, ska ha samma inre diameter och får inte vara klämd på något sätt.
  - Tömningsröret får inte i något läge vara nedsänkt i vatten.

### 3.5 ELEKTRISK ANSLUTNING

Innan stickkontakten sätts i strömuttaget ska du försäkra dig om att:

1. Värdet för elsystemets matningsspänning motsvarar värdet som anges på märkplåten, som sitter på framsidan och syns när luckan öppnas.
2. Räkneverket, övertrycksventilerna, nätkabeln och strömuttaget är dimensionerade för att tåla max. erforderlig belastning som anges på märkplåten.
3. Strömuttaget och stickkontakten som följer med maskinen är kompatibla sinsemellan, utan att reducerstycken, grenuttag, diverse adaptorer och förlängningar används som kan förorsaka upphettningar och brännskador.  
Om strömuttaget inte passar ihop med den medlevererade stickkontakten, ska elsystemets strömuttag bytas ut mot ett av lämplig typ.

#### Observera

- Stickkontakten ska vara åtkomlig efter installationen.
- **Det är absolut nödvändigt att jordansluta maskinen.** Stick in stickkontakten i ett strömuttag försett med en effektiv jordanslutning.

**Tillverkaren avsäger sig allt ansvar för eventuella skador på personer eller föremål som beror på försummelse av anslutning eller felaktig anslutning till jordledningarna. En korrekt elektrisk anslutning garanterar maximal säkerhet.**

- Denna apparat överensstämmer med föreskrifterna i direktivet EEC 89/336 från 89-05-03 (inbegripet det modifierade direktivet 92/31EEC) angående eliminering av radiostörningar.
- Om nätkabeln är skadad ska den endast bytas ut mot originalreservdel som tillhandahålls av serviceverkstaden.
- **Sätt inte in eller dra ut stickkontakten ur uttaget med våta händer.**
- **Dra ut stickkontakten ur uttaget genom att ta tag i själva stickkontakten, inte i kabeln.**

## 4. BESKRIVNING AV KOMMANDON

### 4.1 KONTROLLPANEL

Maskinens alla kommandon och kontroller sitter samlade på frontpanelen.

**Modeller utan tillvalet  
senarelagd start**

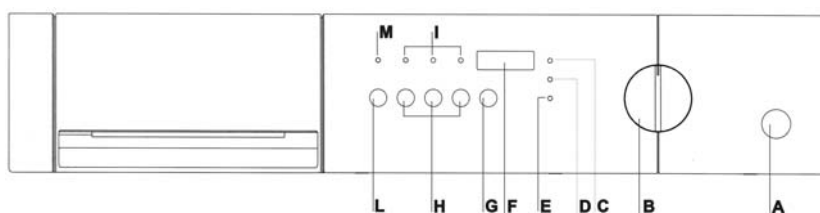
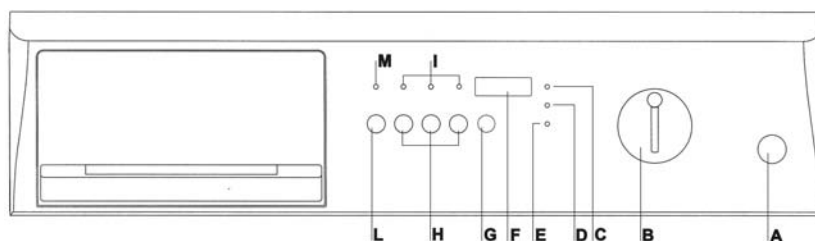

**Modeller med tillvalet  
senarelagd start**

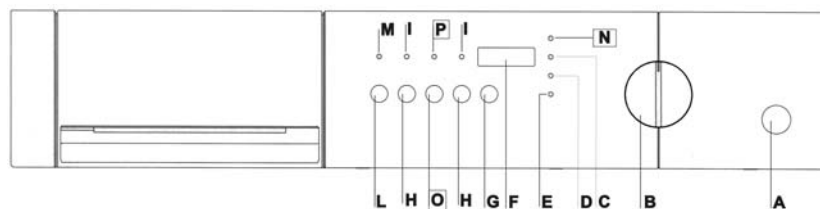
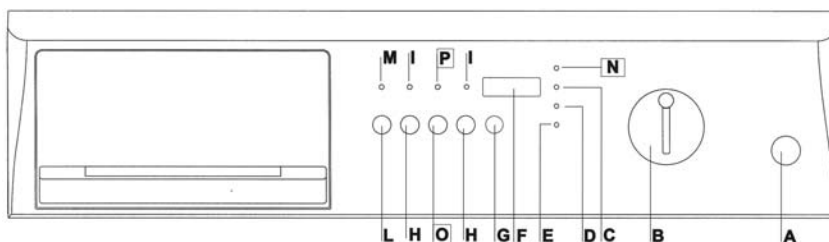

#### Beskrivning av kommandon

<b>A</b>	Knapp för <b>öppning av lucka</b>
<b>B</b>	Vred <b>TILL-FRÅN och programval</b>
<b>C</b>	Kontrollampa för visning av <b>återstående tid</b> på display
<b>D</b>	Kontrollampa för visning av <b>centrifugeringshastighet</b> på display
<b>E</b>	Kontrollampa för <b>uppvärmningsfas</b>
<b>F</b>	Display
<b>G</b>	Knapp för <b>val av centrifugeringshastighet</b>
<b>H</b>	Knappar för <b>tillval</b>
<b>I</b>	Kontrollampor för <b>aktivering av tillval</b>
<b>L</b>	Knapp för <b>Start-Paus</b>
<b>M</b>	Kontrollampa för <b>Start-Paus</b>
<b>N</b>	Kontrollampa för visning av <b>tider för senarelagd start (delay timer)</b> på display
<b>O</b>	Knapp för <b>tider för senarelagd start (delay timer)</b>
<b>P</b>	Kontrollampa knapp för <b>val av tider för senarelagd start (delay timer)</b>

<b>A</b>	<b>Knapp för öppning av lucka</b>	Tryck på denna knapp för att <b>öppna luckan</b> . Användningen och funktionen för luckan beskrivs i kapitel 5 - Användning av tvättmaskinen.
<b>B</b>	<b>Vred TILL-FRÅN och val av tvättprogram</b>	<p>Detta vred används för att:</p> <ul style="list-style-type: none"> <li>• Slå till och från maskinen genom att rotera vredet i båda riktningarna, från läget <b>FRÅN</b> eller <b>Avstängd</b> (vertikalt läge för vredets kontrollampa).</li> <li>• Välja <b>tvättemperaturer</b> inuti <b>områden</b> för olika typer av material, genom att rotera vredet i båda riktningarna.</li> </ul> <p>Programvredet roterar inte när programmet körs. Programmets gång kontrolleras av maskinens elektronik.</p>
<b>C</b>	<b>Kontrollampa för visning av återstående tid på display</b>	När denna kontrollampa tänds indikeras att displayen visar total tidslängd för valt program innan programmet har startats och återstående tid när programmet körs.
<b>D</b>	<b>Kontrollampa för visning av centrifugeringshastighet på display</b>	När denna kontrollampa tänds indikeras att displayen visar max. centrifugeringshastighet för valt program. Kontrollampan förblir tänd under hela fasen för val av hastighet med därtill avsedd knapp.
<b>E</b>	<b>Kontrollampa för uppvärmningsfas</b>	När denna kontrollampa tänds när tvättprogrammet körs, indikeras att programmet befinner sig i uppvärmningsfasen för tvättvattnet.
<b>F</b>	<b>Display</b>	<p>Displayens funktion är att ge följande information:</p> <ol style="list-style-type: none"> <li>1. <b>återstående tid</b> för valt program som anges i timmar och minuter. Det angivna värdet är en uppskattning grundad på normala användningsparametrar för maskinen (tvättmängd, temperatur på vattnet i inloppet o.s.v.). Av den anledningen kan det förekomma variationer på några minuter uppåt eller nedåt under programmets gång.</li> <li>2. <b>senarelagd start</b> (för modeller med detta tillval). Tiden anges i timmar och minuter. När tiden som återstår innan programmet startas är kortare än 60 minuter, anges tiden i minuter och sekunder.</li> <li>3. <b>centrifugeringshastighet</b></li> <li>4. <b>tillfälligt avbrott av programmet</b> med den blinkande texten STOP.</li> <li>5. <b>cykelns slut</b> med texten END.</li> <li>6. <b>felkod</b></li> </ol> <p>För att identifiera vilken av det tre första alternativen som visas på displayen ska du kontrollera vilken av kontrollamporna som är tänd, av de som anges i nästa avsnitt med bokstäverna C, D och N (bokstaven N finns endast på modeller med tillvalet senarelagd start).</p>
<b>G</b>	<b>Knapp för val av hastighet eller stopp med fullt kar</b>	<p>Tryck upprepade gånger på denna knapp för att välja centrifugeringshastighet. Följande hastighetsvärden kan väljas:</p> <ul style="list-style-type: none"> <li>• <b>0000</b>: Uteslutning av centrifugering och stopp med fullt kar. Om detta värde ställs in kör inte maskinen slutcentrifugeringen och avslutar tvättprogrammet med vatten i karet. För att tömma ut vattnet, se anvisningarna i avsnittet 5.14.</li> </ul>

- *Från 600 varv till max. värde för aktuell modell:* För program för **bomull och kulörtvätt**. Hastigheten ökar med 100 varv i minuten, med början från 600 varv till max. hastighet för tvättmaskinsmodellen.
- *Från 600 varv till 900 varv:* För program för **syntet, ömtålig och ylle**. Hastigheten ökar med 100 varv i minuten, med början från 600 varv till 900 varv.

## H Tillvalsknappar

Nedan anges de tillval som kan finnas på din tvättmaskin.

### **Snabbknapp**



Tryck på denna knapp för att minska den totala tidslängden för tvättprogrammet. Detta tillval är avsett för tvätt av få och lätt nedsmutsade plagg. Blekningsfasen elimineras när Snabbknappen trycks ned (för modeller med blekningsfas).

### **Knapp för att öka vattennivå**



Tvättekniken för denna tvättmaskin är avsedd för en vattenmängd och energiförbrukning som är lämplig för en normal funktion.

**Tryck endast på denna knapp vid särskilda behov** t.ex. för mycket ömtåliga material (såsom gardiner och ylle).

På detta sätt ökas vattennivån för tvätten och sköljningen, samt **ökas elenergiförbrukningen för uppvärmningen**.

### **Knapp för skrynkelfritt**



Detta tillval minskar skrynklor på plaggen i slutet av programmet. Maskinen kör en mer skonsam centrifugering med en slutrörelse för materialet i slutet av programmet. Centrifugeringshastigheten är 600 varv/minut i alla programmen.

### **Knapp för ekonomiprogram**



Tryck ned denna knapp i bomullsprogrammen **och maskinen kör en förlängd tvättning med en temperatur på 35° (biologiskt steg). Energi sparas och tvättkvaliteten är fortfarande god.**

**Maskinen fortsätter sedan programmet med vald temperatur.**

#### **Anmärkning**

När knappen **för ekonomiprogrammet** trycks ned är max. tvättemperatur 60 °C och förtvätten kopplas från för alla programmen.

### **Knapp för extra sköljning**



I områden med mjukt vatten eller för att förbättra sköljresultatet kan en extra sköljning (cirka 20 % mer vatten) läggas till genom att trycka på knappen (tillval i kraftfulla program).

### **Knapp för ömtåliga plagg**



Tryck på denna knapp för att minska trummans rörelse, och därmed även tvättens rörelse. Lämplig funktion för särskilt ömtåliga plagg (skjortor, silke, gardiner o.s.v.).

### **Knapp för halvlast**



Om maskinen används med tvättlast som är mindre än vad som anges i "Programtabellen" kan denna knapp tryckas ned för att spara vatten, tvättmedel och elenergi.

Det rekommenderas att inte använda detta program för syntetiska material och ylle.

**De rekommenderade tvättmedelsdoserna kan minskas i förhållande till lasten.**

**I Kontrollampor för aktivering av tillval**

Kontrolllamporna tänds när respektive tillvalsknapp trycks ned och indikerar aktiveringen av tillvalet. Kontrolllamporna förblir tända tills maskinen stängs av eller tills ett nytt tillval väljs.

**L Knapp för Start/Paus**



Tryck på denna knapp för att starta valt tvättprogram. När tvättprogrammet körs går det att avbryta programmet tillfälligtvis, genom att åter trycka ned knappen "Start/Paus" i cirka 3 sekunder. Under avbrottet blinkar kontrollampan "Återstående tid" och på displayen visas texten STOPP. För att återuppta tvättprogrammet från den punkt där det har avbrutits, är det bara att åter trycka på knappen "Start/Paus".

**M Kontrollampa för knappen Start/Paus**

Kontrollampan tänds när tvättprogrammet startas (knapp Start-Paus nedtryckt) och förblir tänd till programmets slut.

**N Knapp för val av tider för senarelagd start (delay timer)\***



Tryck upprepade gånger på denna knapp för att välja efter hur många timmar som valt tvätt-/torkprogram ska starta. Värdet som ställs in av maskinen är 0 timmar och 0 minuter. Genom att trycka ned knappen ökas sedan tiden med 60 min upp till 12 tim och sedan med 120 min upp till 24 tim.

**O Kontrollampa för knapp för val av tider för senarelagd start (Delay Timer)\***

Kontrollampan tänds vid fasen för val av senarelagd start och förblir tänd fram till starten.

**P Kontrollampa för visning av tider för senarelagd start (delay timer) på display\***



När denna kontrollampa tänds indikeras att displayen visar tiden som har valts för senarelagd start.

\* För modeller med funktionen för senarelagd start

## 4.2 TVÄTTMEDELSLÅDA

Tvättmedelsfacket sitter till vänster om kontrollpanelen och öppnas genom att dra den utåt.

Den inre behållaren består av fyra fack markerade med nummer.

“1”: Tvättmedel för förtvätt.

“2”: Tvättmedel för huvudtvätt.

Symbolen  eller “3”: För sköljmedel, mjukmedel o.s.v. (produkter för bearbetning av tvätten).

Fack “4” är avsett för blekmedel. Om det finns ett lock



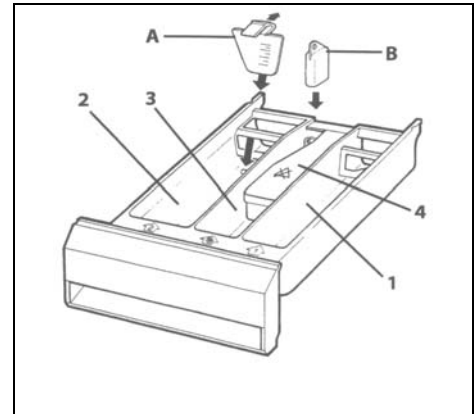



















markerat med symbolen  på maskinen, betyder detta att maskinen inte är avsedd att användas med blekmedel. I annat fall, om maskinen är avsedd att användas med blekmedel finns inte detta lock.



## 5. ANVÄNDNING AV TVÄTTMASKINEN

### 5.1 FÖRBEREDELSE AV TVÄTTEN

- Sortera tvätten som ska tvättas efter typ av material och färgbeständighet.
- Tvätta vita och kulörta plagg separat. Det rekommenderas att tvätta nya kulörta plagg separat första gången. Normalt sitter en etikett på plaggen som ger viktig information om hur plagget ska behandlas. Nedan följer en kort beskrivning av symbolerna på dessa etiketter.

TVÄTT		BLEKNING			
	Maskintvätt i max. 90°	 Klorblekning tillåten	 Ej klorblekning		
	Maskintvätt i max. 60°				
		STRYKNING			
	Maskintvätt i max. 40°	 Strykjärnets temperatur högst 200 °C	 Strykjärnets temperatur högst 150 °C	 Strykjärnets temperatur högst 100 °C	 Ej strykning
	Maskintvätt i max. 30°				
		KEMTVÄTT			
	Skonsam maskintvätt max. 60°	 Alla lösningsmedel	 Tål ej starkare vätska än Perkloreten	 Tål ej starkare vätska än Tvättnafta eller Flourkolväten	 Ej kemtvtätt
	Skonsam maskintvätt max. 40°				
	Skonsam maskintvätt max. 30°				
		TORKNING EFTER TVÄTT			
	Handtvätt	 Höj temperatur	 Temperatur lägre än 60°	 Ej torkning	
	Ej vattentvätt				

#### Observera!

- Undvik att tvätta plagg som inte är fällade eller som är sönderrivna, eftersom den kan repas upp.
- Främmande föremål kan skada plaggen och tvättmaskinens komponenter. Därför ska fickor tömmas och vändas ut och in, lossa klämmor på gardiner eller lägg in dem i en nätpåse.
- Tvätta mycket små plagg (bälten, näsdukar, strumpor, behåar med byglar o.s.v.) genom att stänga in dem i en påse av vitt tyg. Stäng tryckknappar, dragkedjor och fäst lösa knappar.
- Användning av moderna tvättmedel och korrekt tvättemperatur är normalt tillräckligt för att ta bort fläckar på tyger. Vissa svåra fläckar bör dock förbehandlas innan tvättningen, såsom gräs, frukt, ägg, blod, rost, bläck o.s.v. **Beroende på typ av material finns det ett stort antal produkter för behandling av fläckar i handeln. Det rekommenderas dock att omedelbart rengöra eller lösa upp fläckar, eftersom ju äldre fläckarna är desto svårare är de att ta bort.**
- Om tvättsymbolerna inte respekteras kan tvätten skadas.

**Ylle** – Endast ylle som är märkt med etiketten för ren ull  eller med etiketten <<behandlad för att inte krympa vid tvätt i tvättmaskin>> kan tvättas i maskinen med därtill avsett program. Andra typer av ylle ska helst tvättas för hand.

### 5.2 ÖPPNING AV LUCKAN

Maskinen är utrustad med säkerhetsanordning som förhindrar att luckan öppnas när programmet körs.

- Innan luckan öppnas ska du vänta 1 eller 2 minuter efter att programmet har avslutats (tänd kontrollampa för programfas "Slut") så att säkerhetsanordningen hinner koppla från.
- Kontrollera att vattnet har tömts ut fullständigt ur karet och att trumman står still. Öppna luckan genom att trycka på knappen "Öppna luckan" som sitter på frontpanelen. Ta sedan tag i luckan för att öppna den fullständigt.

#### Observera!

- Om tvättprogrammet avbryts måste du i stället vänta från 3 till 15 minuter, beroende på den inre temperaturen som tvättmaskinen har nått.

#### Observera !

Vattnet kan ännu vara kokhett om tvättningen har skett med höga temperaturer.  
Undvik att öppna luckan om det fortfarande finns vatten i trumman!

### 5.3 TVÄTTLASTEN

Om det är möjligt **rekommenderas att fylla maskinen (för varje typ av material) för att spara energi**. Tvätten ska vara ordentligt lös när den läggs in i maskinen och varva större plagg med mindre. De första gångerna rekommenderas att väga tvätten för att få en uppfattning om hur mycket den väger. Vi bifogar en ungefärlig lista över medelviktarna för de vanligaste plaggen:

### 5.4 LÄGGA IN TVÄTTEN I MASKINEN

1. Öppna luckan och lägg in tvätten jämnt och löst, så att den inte hopar sig i trumman. Stora och mindre plagg ska varvas om varandra.
2. Enligt anvisningarna i denna bruksanvisningen kan tvättmaskinen **lastas med upp till 5 kg** tvätt för varje tvättning. Om en större mängd tvätt läggs in blir inte tvättresultatet tillfredsställande och felfunktioner på maskinen kan förekomma.
3. **För att spara energi rekommenderas att fylla maskinen** (för varje typ av material), med respekt för mängden som anges i "Programtabellen" som följer med denna bruksanvisning.
4. Stäng luckan genom att trycka den mot ramen tills du hör ett klick från stängningen. Se till att tvätten inte fastnar mellan luckan och gummipackningen.

#### Observera!

- Om luckan inte är ordentligt stängd förhindrar en säkerhetsanordning att tvättmaskinen startas.
- **Överskrid inte mängden max. last: För mycket last försämrar tvättresultatet.**

### 5.5 PÅFYLLNING AV TVÄTTMEDEL OCH TILLSATSER

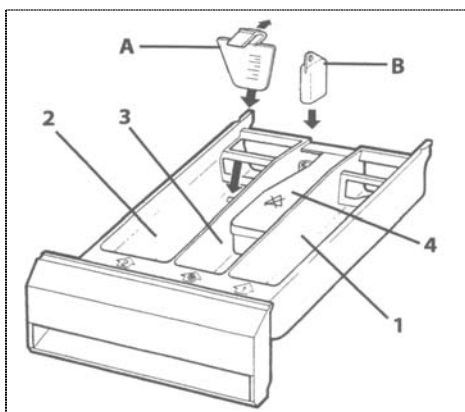

Enligt anvisningarna i "Programtabellen" som följer med denna bruksanvisning, ska tvättmedel och eventuella tillsatsmedel fyllas på i därtill avsett fack innan programmet startas.

Häll i pulvertvättmedlet för förtvätten i facket som är markerat med nummer "1".

Tvättmedlet för huvudtvätten ska hällas i fack "2". Bland maskinens tillbehör finns en röd insats "A". Om denna placeras i fack "2" kan flytande tvättmedel användas. Tillsatsmedlen tillsätts automatiskt i tvättbaljan under den sista sköljningen.

I fack "3", markerade med symbolen , hälls (om så önskas) de flytande tillsatsmedlen, såsom t.ex. mjukgörande medel.

Om maskinen är avsedd för att användas med blekmedel, ska

blekmedlet hällas i fack "4" (maskinen är avsedd för denna användning om locket saknas med symbolen .

**Nivån för vätskor ska dock aldrig överstiga max. indikering.** I annat fall töms facken för fort.

Innan fasta tillsatsmedel hälls i respektive fack ska de lösas upp i lite vatten, för att förhindra att häverten sätts igen.

Använd endast tvättmedel med kontrollerad skumnivå, som är lämplig för användning i tvättmaskin.

**Bestäm mängden tvättmedel beroende på vattnets hårdhet, typ och mängd tvätt som ska tvättas samt tvättens smutsgrad.**

På detta sätt erhålls önskat tvättresultat och en optimal förbrukning av tvättmedel.

På tvättmedelsförpackningarna anges tvättmedelsdoser enligt 4 hårdhetsnivåer och för normalt nedsmutsad tvätt på 4-5 kg.

Informera dig om vattnets hårdhetsgrad i den kommun där du bor.

#### Vattnets hårdhet

Hårdhetsnivå	Franska grader fH	Tyska grader dH
Mjukt	Upp till 15°	Upp till 8°
Mellan	15° - 25°	8° - 14°
Hårt	25° - 40°	14° - 22°
Mycket hårt	Över 40°	Över 22°

## 5.6 DOSERING AV PULVERTVÄTTMEDEL

### Normalt nedsmutsad tvätt

1. Välj ett program utan förvtvätt.
2. Lägg in hela mängden tvättmedel som anges på förpackningen i fack "2" i tvättmedelslådan.

### Mycket smutsig tvätt

1. Välj ett program med förvtvätt.
2. Fyll på ¼ av rekommenderad mängd tvättmedel i fack "1" i tvättmedelslådan och ¾ av tvättmedlet i fack "2".

### Observera!

- Om doseringsanvisningar för ömtålig tvätt av syntetfiber saknas, ska ½ upp till 2/3 av rekommenderad mängd för tålig bomullstvätt doseras.
- För ylleprogrammet rekommenderas att endast använda neutrala tvättmedel för ylle.
- Dosera i enlighet med tvättmedelstillverkarens anvisningar.

## 5.7 DOSERING AV FLYTANDE TVÄTTMEDEL

1. Häll upp lämplig mängd flytande tvättmedel i doseraren som följer med behållaren och lägg in den i trumman. I annat fall kan fack "2" i tvättmedelslådan användas genom att sätta in den därtill avsedda röda insatsen "A" (se avsnitt 5.5).
2. Skalan på den röda insatsen är avsedd som hjälp för att dosera det flytande tvättmedlet.

### Observera!

- För flytande tvättmedel kan tillverkarens dosering endast tillämpas **för huvudtvätten, d.v.s. alla program utan förvtvätt.**
- När facket "2" används för pulvertvättmedel är det absolut nödvändigt att ta bort den röda insatsen "A".

## 5.8 AVKALKNINGSMEDEL



Avkalkningsmedel kan endast fyllas på (enligt tillverkarens anvisningar) i fack "1" och "2". Fyll först på tvättmedel och sedan sköljmedel i facken.

## 5.9 TILLSLAG AV MASKINEN OCH VAL AV TVÄTTPROGRAM

Gör på följande sätt för att starta och välja tvättprogram:

1. Vrid programvredet i en av riktningarna.
2. Välj tvättemperaturen inuti områdena som är markerade på frontpanelen med följande benämningar:
  - **Bomull, kulörtvätt**
  - **Ylle**
  - **Syntet, skonsamt**

Tvättmaskinen har följande **bastvättprogram** som medger att ställa in de mest skilda program för varje behov, reglera temperaturen och diverse funktioner med knapparna.

<b>Program för kraftfull tvätt</b> För tåliga material av <u>bomull</u> , <u>kulörtvätt</u> eller <u>hamptyg</u> .	
<b>Program för skonsam tvätt</b> Lämpliga för ömtåliga fibrer av <u>syntetiska material</u> , <u>blandade material</u> eller <u>lin</u> . Dessa program undviker att skrynklor bildas som är svåra att få bort vid strykningen.	
<b>Ylleprogram</b> Endast för plagg märkta med " <u>ren ull</u> " som kan tvättas, behandlas och som inte krymper. Det rekommenderas att andra typer av ylle tvättas för hand eller kemtvättas.	

**Se Programtabellen som följer med denna bruksanvisning för att välja program beroende på typ av material.**

### Vad visas på displayen

När maskinen startas visar displayen tidslängden (timmar/minuter) och max. centrifugeringshastighet för programmet. Visningen av de två parametrarna visas omväxlande genom att respektive kontrollampa tänds i 3 sekunder tills programmet som har valts startas.

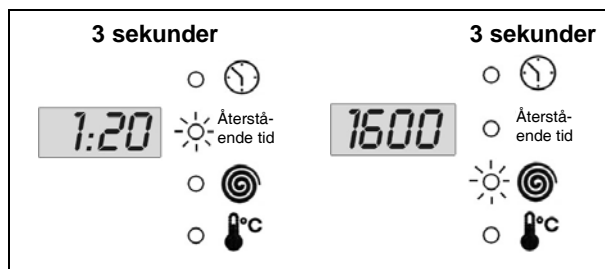

### Observera!

- Med programvredet kan även följande delar av tvättprogrammen ställas in:
  - Sköljning med tillsatsmedel
  - Tömning och centrifugering
  - Sköljmedel

Dessa delar av tvättprogrammen finns i programmen för bomull, syntet och ylle, förutom programmet för tömning och centrifugering (Tömning I☉).

- Där temperaturerna anges med 0° kör programmet en tvätt med kallvatten. Samma tvätt med kallvatten körs även med programmet **Handtvätt** i området Ylle.
- Tvättrådsetiketterna anger vilken tvättemperatur som ska ställas in.
- Om plagg tvättas som kräver andra temperaturer än vad som kan ställas in på maskinen, ska lägsta tvättemperatur ställas in.**
- Om tvätten endast är lätt nedsmutsad och den blekande effekten från höga temperaturer inte krävs, **kan en låg tvättemperatur väljas för att spara energi.** Trots den låga temperaturen och därmed en besparing av elenergi, ser en automatisk tidskontrollanordning till att tidslängden för huvudtvätten förblir oförändrad i förhållande till ett program med hög temperatur. På så sätt är det möjligt att **tvätta normalt nedsmutsad tvätt med gott resultat med tvättemperaturer som är lägre än max. temperatur som anges på tvättrådsetiketten.**

## 5.10 ÄNDRA STARTPARAMETRARNA

### 5.10.1 CENTRIFUGERINGSHASTIGHET

Tryck på denna knapp för val av centrifugeringshastighet (symbol ☉), respektive kontrollampa tänds och displayen visar max. hastighet för tvättprogrammet som har valts.

Tryck upprepade gånger på knappen. Hastigheten minskar med 100 varv varje gång som knappen trycks ned tills centrifugeringen kopplas från och hastigheten anges med 0.

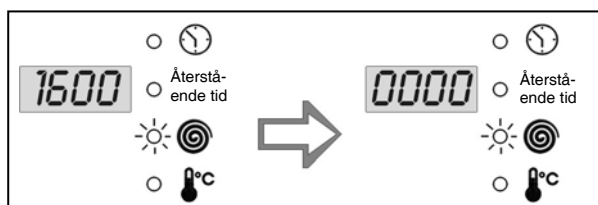

### 5.10.2 TILLVAL

Med hjälp av tillvalsknapparna (beskrivs i kapitel 4 – Beskrivning av kommando, bokstav H) kan tillvalen som finns på maskinen aktiveras. Valet av tillvalet indikeras genom att kontrollampen för tillval tänds som sitter ovanför nedtryckt knapp.

### 5.10.3 SENARELAGD START (FÖR MODELLER MED DETTA TILLVAL)

När knappen för senarelagd start (symbol ☉) trycks ned, tänds respektive kontrollampa som sitter ovanför knappen. Displayen visar fördröjningen (timmar/minuter) för tvättprogrammet som har valts: Fördröjningen som visas i början är alltid 0 timmar och 0 minuter för alla program.

Genom att trycka ned knappen upprepade gånger ökas fördröjningen med 30 min för varje nedtryckning de första 12 timmarna och sedan med 60 min upp till 24 timmar.

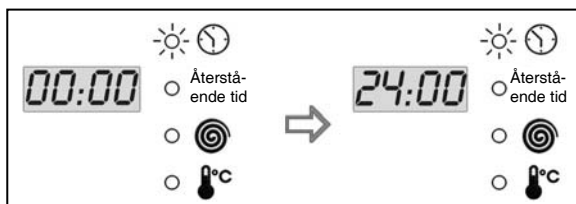

Under inställningen av tiden för senarelagd start kan tiden nollställas genom att hålla knappen nedtryckt i minst 3 sekunder.

## 5.11 START AV TVÄTTPROGRAMMET

1. Innan tvättprogrammet som har valts startas ska luckan stängas ordentligt, öppna vattenkranen och fyll på tvättmedel och tillsatser.
  2. Tryck på knappen Start-Paus. Kontrollampen som sitter ovanför knappen Start-Paus förblir tänd under programmets hela längd.
- Efter starten visar displayen återstående tid för programmet som har valts. Respektive kontrollampa förblir tänd under programmets hela längd.



I händelse av att senarelagd start har ställts in (för modeller med detta tillval) visar displayen tidsvärdet som minskar fram till att programmet startar. När senarelagd start har ställts in börjar respektive kontrollampa att blinka.

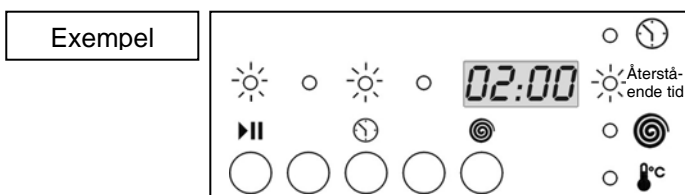

## 5.12 AVBROTT ELLER BYTE AV TVÄTTPROGRAM

Pågående tvättprogram kan avbrytas när som helst på följande sätt:

1. Tryck ned knappen Start/Paus i cirka 3 sekunder: Displayen visar omväxlande texten STOPP (under en sekund) och tre horisontella linjer (under en sekund) och kontrollampen Start/Paus börjar att blinka.



Avbrottet sker även om vredet för val av program/temperatur vrids under pågående tvättprogram.

2. Om du vill ändra tvättprogram är det bara att välja det nya programmet genom att vrida på programvredet, utan att maskinen behöver sättas i pausläge. Det nya tvättprogrammet körs fullständigt från början. Om det redan har fyllts på vatten i karet i det föregående programmet, hoppar det nya programmet över fasen för påfyllning av vatten.
3. För återuppta programmet på nytt, tryck åter på knappen Start-Paus.

## 5.13 UPPVÄRMNINGSFAS

När tvättprogrammet körs, under fasen för uppvärmning av vatten, tänds kontrollampen för uppvärmningsfas (symbolen )<sup>°C</sup>). Med hjälp av denna information vet du när tvättmaskinen befinner sig i fasen för högsta energiförbrukning.

## 5.14 PROGRAMSLUT

Tvättprogrammen avslutas automatiskt, displayen visar texten END och kontrollampen "Återstående tid" är tänd.

1. **Stäng av maskinen genom att vrida programvredet till läget FRÅN eller avstängd.**
2. Ta ut tvätten ur trumman.
3. Lämna luckan på glänt så att karet inuti tvättmaskinen kan torka.
4. **Stäng kranen för vatteninloppet.**

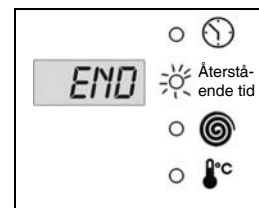

Om uteslutning av centrifugering med stopp med fullt kar har ställts in vid den inledande fasen för inställning av centrifugeringshastighet (centrifugeringshastighet lika med 0), visar displayen texten STOP omväxlande med texten 0000 (centrifugeringshastighet lika med 0) och kontrollampen för visning av centrifugering tänds i slutet av tvättprogrammet.



För att fortsätta med tömningen och centrifugeringen, tryck två gånger på knappen för val av centrifugering. Maskinen återupptar cykeln med tömningen och centrifugeringen. För att välja önskad centrifugeringshastighet, tryck på knappen tills önskad hastighet visas. Om du vill tömma ut vattnet i karet utan att köra centrifugeringen, tryck på knappen för att välja centrifugering tills 0000 visas på displayen. 0000 indikerar att tömningen sker utan centrifugeringsfasen.

### 5.15 LJUDSIGNAL FÖR PROGRAMSLUT

När tvättprogrammet kommer till slutet visas texten END på displayen och två ljudsignaler hörs. Om du vill koppla från denna signalering trycker du samtidigt ned den andra och den tredje knappen, räknat från vänster. På displayen visas omedelbart texten OFF och från denna stund är ljudsignalen frånkopplad.

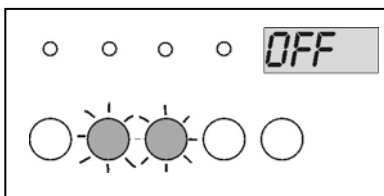

För att åter koppla till ljudsignalen vid programslut, upprepa momentet och på displayen visas texten ON.

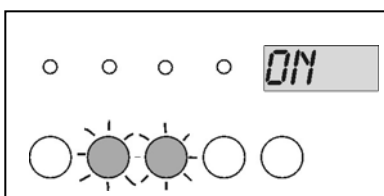

När tvättmaskinen levereras är ljudsignalen tillkopplad.

## 6. RENGÖRING OCH UNDERHÅLL

**Viktigt!** – Innan något rengörings- eller underhållsinsgrepp utförs, ska stickkontakten dras ut ur strömuttaget.

### 6.1 YTTRE RENGÖRING

- En regelbunden och kontinuerlig rengöring gör att din maskins utseende bibehålls under lång tid.
- Möbelen ska rengöras med specifika produkter för rengöring av stål. Torka sedan av med en mjuk trasa.
- Plastdelarna ska endast rengöras med en mjuk trasa.
- **JodAv säkerhetsskäl ska du aldrig spruta vatten på maskinen.**

### 6.2 RENGÖRING AV TRUMMAN

- Ta bort eventuella rostfläckar på trumman med ett lämpligt rengöringsmedel för rostfritt stål eller med ett mycket fint sandpapper vid besvärliga fläckar.
- Vid avkalkning av tvättmaskinen ska endast avkalkningsmedel av känt märke användas med medel mot rostbildning för tvättmaskiner.
- Ta hänsyn till tillverkarens anvisningar angående användning och dosering.
- **Kör några sköljningscykler efter proceduren för avkalkning och borttagning av rost från trumman, för att ta bort rester från syror som kan skada maskinen. Tvättmedel med lösningsmedel ska aldrig användas i något läge. Det finns risk för att ångor bildas som kan antända och explodera.**

### 6.3 RENGÖRING AV LUCKANS GUMMIBÄLG

Kontrollera regelbundet att det inte gömmer sig gem, knappar, spikar eller nålar i gummibälgens veck.

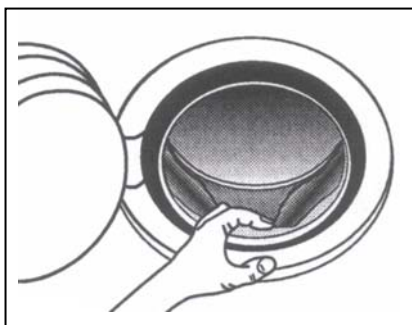

### 6.4 RENGÖRING AV TÖMNINGSPUMPEN

Rengöringen av pumpen ska endast göras om pumpen har blockerats av knappar, gem eller andra liknande föremål och vattnet inte kan tömmas ut. I sådant fall ska du göra på följande sätt.

1. **Ta ur stickkontakten ur nätuttaget för att koppla från maskinen från elnätet.**

2. Gör på följande sätt, beroende på modell:  
MODELL A – Vrid plastpluggarna som fäster sockeln mot tvättmaskinens främre lucka åt vänster med hjälp av ett mynt.  
MODELL B – Stick in en liten skruvmejsel i springorna som finns på sockelns främre lucka. Bänd försiktigt skruvmejseln uppåt för att frigöra sockelns övre del på möbelen.  
Vinkla sockeln något framåt och dra uppåt för att ta bort den fullständigt.

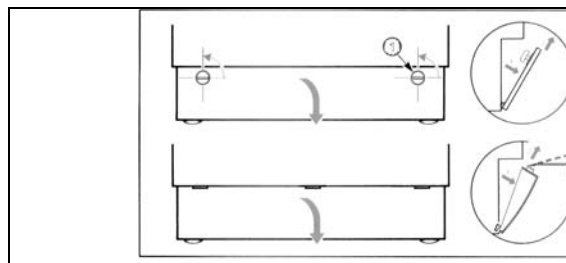

3. Dra ut tömningsslangen "A".  
Observera! Den varma slangen visar på att vattnet är varmt eller kokande. Ställ en låg behållare på golvet och ta ur pluggen "B" för att tömma ut vattnet.  
Det kan vara nödvändigt att tömma behållaren flera gånger, beroende på hur mycket vatten som finns i maskinen.  
Stäng slangen igen genom att sätta tillbaka pluggen "B" när inget mer vatten kommer ut.

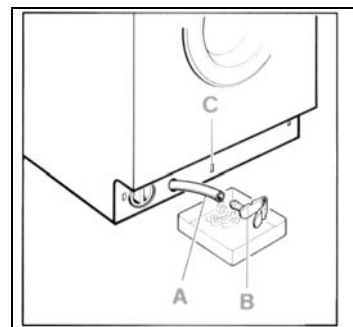

4. Skruva lossa pumplocket "D" genom att vrida åt vänster. Rengör och ta bort främmande föremål från pumpkroppen. Kontrollera även inuti "E" att pumphjulet roterar fritt. Det kan ha fastnat främmande föremål som måste tas bort.

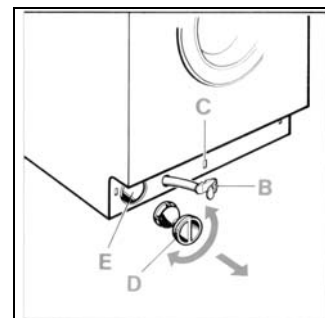

5. Skruva tillbaka pumplocket.  
Fäst tömningsslangen genom att sticka in snäpppluggen i sitt säte «C».  
Sätt tillbaka sockeln på följande sätt, beroende på modell:  
MODELL A – Stick först in sockeln nedantill. Fäst den genom att vrida plastpluggen ett kvarts varv åt höger.  
Skårorna i pluggarna ska vara i horisontellt läge.  
MODELL B – Stick först in sockeln nedantill och tryck den sedan mot möbeln tills den hakar fast.

## 6.5 RENGÖRING AV TVÄTTMEDELSLÅDA

Det rekommenderas att hålla tvättmedelslådan ren från avlagringar. För att underlätta detta moment ska tvättmedelslådan tas ut fullständigt från sitt läge (dra ut lådan så långt det går, lyft upp den något och dra sedan ut den fullständigt med ett lätt ryck så att den går förbi blockeringen).

Ta bort hävertarna «B» (maskinen har två hävertar om det inte finns något lock över klorfacket) och rengör alltsammans med varmt vatten. Stick åter in hävertarna till botten och ta bort eventuella tvättmedelsrester innan tvättmedelslådan sätts in i sitt säte.

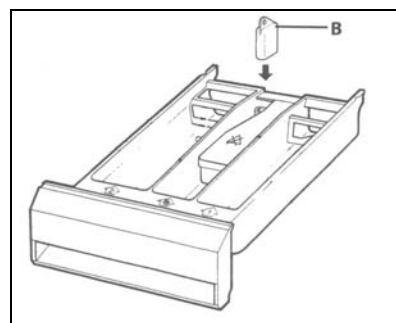

## 6.6 RENGÖRING AV FILTER FÖR VATTENFLÖDE

Maskinen är försedd med ett filter för att skydda vattenflödesventilerna.

Filtret sitter i rörkopplingen för matningsslangen som är ansluten till kranen.

Filtret ska rengöras om tvättmaskinen inte fyller på vatten eller om vattenflödet inte är tillräckligt.

Rengör på följande sätt:

- **Ta ur stickkontakten ur nätuttaget för att koppla från maskinen från elnätet.**
- Stäng vattenkranen.
- Skruva loss matningsslangen från kranen.
- Ta bort filtret från matningsslangens rörkoppling.
- Rengör filtret med vatten och med hjälp av en borste.
- När matningsslangens rörkopplingar skruvas tillbaka ska du kontrollera att filtret sitter korrekt.

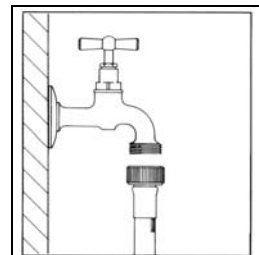

## 7. FÖRESKRIFTER VID FELFUNKTION

Denna produkt överensstämmer med gällande säkerhetsföreskrifter för elektrisk apparatur. Eventuella tekniska kontroller eller reparationer ska av säkerhetsskäl endast utföras av kvalificerad personal, för att undvika faror för användaren.





Innan du ringer serviceverkstaden när maskinen inte fungerar ska du först kontrollera att följande procedurer som listas i denna tabell över funktionsfel har utförts, för att undvika onödiga kostnader.

- |   |  |
|---|--|
| <b>1 Maskinen startar inte</b>  | Kontrollera att: <ul style="list-style-type: none"><li>- stickkontakten är korrekt isatt i uttaget</li><li>- luckan är ordentligt stängd</li><li>- knappen för Start/Paus har tryckts ned</li></ul>  |
| <b>2 Maskinen fyller inte på vatten</b>   | Kontrollera att: <ul style="list-style-type: none"><li>- stickkontakten är korrekt isatt i uttaget</li><li>- luckan är ordentligt stängd</li><li>- vattenkranen är öppen</li><li>- filtren för matningslangen inte är igensatta. Rengör dem enligt anvisningarna i avsnitt 6.5.</li><li>- matningslangen inte är fastklämd eller böjd</li></ul>  |
| <b>3 Det syns inget vatten i tvättrumman</b>  | Inget fel.<br>Vattennivån är lägre än luckans glas eftersom de nya tvättmaskinerna använder mindre vatten. Trots detta försämras inte tvätt- och sköljresultatet.  |
| <b>4 Maskinen tömmer inte ut vatten</b>   | Kontrollera att: <ul style="list-style-type: none"><li>- tömningsröret inte är utsträckt</li><li>- tömningspumpen inte är igensatt. Rengör tömningspumpen enligt avsnitt 6.3</li></ul>   |
| <b>5 Maskinen tömmer inte ut vatten efter den senaste sköljningen för tvättprogrammen för skonsamt och ylle</b> | Avbrottet ingår i tvättprogrammet (om tillvalet centrifugering och stopp med fullt kar har aktiverats  för att undvika att veck bildas för tygerna.<br>För att tömma ut vattnet, se avsnittet programslut 5.14.  |
| <b>6 Maskinen fyller på och tömmer utan avbrott</b>   | Kontrollera att tömningsslangens ände inte är för låg.   |
| <b>7 Kraftiga vibrationer under centrifugeringen</b>  | Kontrollera att: <ul style="list-style-type: none"><li>- maskinen är ordentligt nivellerad, som beskrivs i avsnittet 3.2</li><li>- tvättmaskinen inte står för nära väggar eller möbler</li><li>- den inre oscillerande enheten har lossats, enligt anvisningarna i avsnittet 3.1</li><li>- behållarna inuti luckan sitter på korrekt plats så att de inte kommer i kontakt med framsidan eller med varandra</li></ul> |
| <b>8 Det bildas för mycket skum i karet och skummet kommer ut ur lådan</b>                                      | Kontrollera att: <ul style="list-style-type: none"><li>- tvättmedlet som används är avsett för tvättmaskiner och inte för handtvätt</li><li>- mängden tvättmedel inte överstiger vad som anges i bruksanvisningens anvisningar</li></ul>   |
| <b>9 Vatten förekommer på golvet</b>  | Kontrollera att: <ul style="list-style-type: none"><li>- rörkopplingarna för vattenmatningsröret inte är lossade</li><li>- tömningsrörets ände inte har flyttats ur sitt läge</li></ul>  |
| <b>10 Sköljmedlet fylls inte på fullständigt eller det stannar kvar för mycket vatten i facket</b>              | Kontrollera att hävertarna i tvättmedelslådan sitter korrekt på plats i deras säten och inte är igensatta. Rengör dem enligt anvisningarna i avsnittet 6.4.  |

- 11 Maskinen centrifugerar inte** Obalansskyddet har löst ut eftersom tvätten inte är jämnt fördelad inuti korgen. Om tvätten fortfarande är blöt när tvättprogrammet är klart rekommenderar vi att fördela den för hand inuti trumman och starta om endast centrifugeringsprogrammet.
- 12 Tömning av vattnet i trumman** Om det saknas ström eller om det förekommer ett fel på tvättmaskinen kan en nödtömning av vattnet i trumman göras, enligt beskrivningen i avsnittet 6.3
- 13 Tvätten har inte centrifugerats på ett korrekt sätt** De stora plaggen i tvättmaskinen är hoprullade och inte jämnt fördelade i trumman. Det är nödvändigt att alltid tvätta stora och små plagg tillsammans.
- 14 Tvättmedelsrester på tvätten** Många tvättmedel utan fosfater innehåller ämnen som är svårslösliga i vatten.  
Välj sköljprogrammet eller borsta tvätten.
- 15 Dåligt tvättresultat**
- Troligtvis har för lite eller ett olämpligt tvättmedel använts.
  - Svåra fläckar har inte förbehandlats.
  - Felaktig temperatur har valts.
  - För mycket tvätt i trumman.
- 16 Luckan är skev**
- Troligtvis har behållare satts in som är tyngre än vad som rekommenderas i häftet som följer med tvättmaskinen.



























## FELVISNING

Vid felfunktion signalerar maskinen felet med en felkod som visas på displayen.

Felkod	Beskrivning av problem
	Luckan är inte ordentligt stängd. Försök att stänga den på nytt.
	Vattenstopp har löst ut. Koppla från elmatningen och stäng vattenkranen. Kontakta sedan närmaste serviceverkstad.
	Fyller inte på vatten för tvättningen. Se punkt 2 i listan över funktionsfel.
	Tömmer inte ut vatten. Se punkt 4 i listan över funktionsfel.

För alla andra felkoder som visas, koppla från elmatningen och stäng vattenkranen. Kontakta sedan närmaste serviceverkstad.

## 8. SYMBOLER PÅ KONTROLLPANEL

PROGRAM		TILLVAL		ANDRA SYMBOLER	
	TORKNING		VATTENÖKNING I KAR		SKÖLJMEDEL
	HANDTVÄTT		UTESL. AV CENTRIFUGERING OCH STOPP MED FULLT KAR		ÖPPEN LUCKA
	FÖRTVÄTT		DELAY TIMER		START - PAUS
	SKÖLJNINGAR		SKONSAMT		START
	TÖMNING OCH CENTRIFUGERING		EKONOMI		TVÄTT
SEKTORER			SNABBTVÄTT		SLUT
	BOMULL OCH KULÖRTVÄTT		EXTRA SKÖLJNING		VÄRME
	YLLE		CENTRIFUGERING		ÅTERSTÄENDE TID
	TORKNING		STRYKFRITT		
	SYNTET OCH SKONSAMT		HALVLAST		